

Elektronski potpis projektanta	Elektronski potpis revidenta	Elektronski potpis nadležnog organa za izdavanje građevinske dozvole
--------------------------------	------------------------------	---

INVESTITOR **“MTEL” DOO Podgorica**

OBJEKAT **Privremeni objekat za komunalne usluge i infrastrukturu -  
fiksna radiokomunikaciona stanica (infrastruktura za  
mobilnu telefoniju) - PG73 UDG**

LOKACIJA **Opština Podgorica,  
katastarska parcela 3873/2 KO Donja Gorica (krov zgrade) -  
zona V**

VRSTA TEHNIČKE  
DOKUMENTACIJE: **IDEJNO RJEŠENJE**

PROJEKTANT: **Institut za razvoj i istraživanja u oblasti zaštite na radu -  
Podgorica, licenca br. UPI 09-332/25-2191/5**

ODGOVORNO LICE: **mr Aleksandar Duborija, dipl.inž.tehn.**

ODGOVORNI PROJEKTANT: **Goran Šćepanović, dipl.inž.arh.,  
licenca br. UPI 09-332/25-2180/2**

**April, 2026. godine,  
Podgorica**

# **SADRŽAJ IDEJNOG RJEŠENJA:**

## **1. OPŠTA DOKUMENTACIJA**

- 1.1. Naslovna strana
- 1.2. Ugovor između projektanta i investitora
- 1.3. Podaci o projektantu / Izvod iz Centralnog registra privrednih subjekata
- 1.4. Licenca projektanta
- 1.5. Polisa osiguranja od profesionalne odgovornosti projektanta
- 1.6. Rješenje o određivanju odgovornog projektanta
- 1.7. Licenca odgovornog projektanta
- 1.8. Potvrda o članstvu u KAIP CG za odgovornog projektanta
- 1.9. Izjava da je tehnička dokumentacija urađena u skladu sa zakonima i propisima
- 1.10. Urbanističko tehnički uslovi
- 1.11. Ugovor o zakupu

## **2. PROJEKTNİ ZADATAK**

- 2.1. Projektni zadatak investitora

## **3. TEKSTUALNA DOKUMENTACIJA**

- 3.1. Tehnički opis objekta

## **4. GRAFIČKA DOKUMENTACIJA**

- 4.1. Osnova krova - postojeće stanje;
- 4.2. Izgled 1-1 - postojeće stanje;
- 4.3. Osnova krova - planirano stanje;
- 4.4. Izgled 1-1 - planirano stanje;
- 4.5. Antenski nosač sa opremom;
- 4.6. Antenski nosač sa opremom;
- 4.7. Izgled čeličnog nosača antena;
- 4.8. 3D prikazi.

## 1. OPŠTA DOKUMENTACIJA

---

**Društvo za telekomunikacije "MTEL"  
d.o.o.**

Bulevar Svetog Petra Cetinjskog 143,  
81 000 Podgorica,  
Crna Gora  
Broj: 2615  
Datum: 30.04.2020

**Institut za razvoj i istraživanja u  
oblasti zaštite na radu**

Ul. Cetinjski put bb  
81 000 Podgorica,  
Crna Gora  
Broj: 01-532  
Datum: 30.04.2020

ž.r. 510-93433-71, Crnogorska komercijalna banka a.d. PIB: 02655284, PDV: 30/31-06150-3 Šifra djelatnosti: 6120 registarski broj: 5-0368574/042	ž.r. 530-10534-33, NLB Banka a.d. PIB: 02333643 PDV: 30/31-01727-8 Šifra djelatnosti: 7219 registarski broj: 8-0000641/13
--	---

**ANEKS 3**  
**ugovora o poslovnoj saradnji, broj 48912 od 23.11.2023. godine**

**1. Društvo za telekomunikacije "MTEL" d.o.o.**  
Bulevar Svetog Petra Cetinjskog 143, 81 000 Podgorica  
Crna Gora  
(u daljem tekstu: **Naručilac**),  
koga zastupa izvršni direktor Zoran Milovanović

i

**2. Institut za razvoj i istraživanja u oblasti  
zaštite na radu**  
Ul. Cetinjski put bb,  
81 000 Podgorica, Crna Gora  
(u daljem tekstu: **Izvršilac**),  
koga zastupa direktor Aleksandar Duborija

u daljem tekstu: Ugovorne strane

*[Handwritten signatures and initials]*

Budući:

- da su Ugovorne strane zaključile Ugovor o poslovnoj saradnji, zaveden kod Naručioca pod brojem 48912 od 23.11.2023.godine, koji za predmet ima regulisanje međusobnih prava i obaveza povodom pružanja usluga iz domena Izvršioca, a tiču se stručnog nadzora, revizije, ispitivanja i izdavanja stručnog nalaza za elektro instalacije, kao i izrade dokumentacije koja se podnosi uz zahtjev za odlučivanje o potrebi izrade elaborata procjene uticaja na životnu sredinu i izrada elaborata o procjeni uticaja na životnu sredinu na period od 01.11.2023.godine do i zaključno sa 31.10.2024.godine (u daljem tekstu: Osnovni ugovor);
- da su Ugovorne strane zaključile Aneks 1 ugovora o poslovnoj saradnji, zaveden kod Naručioca pod brojem 32418 od 30.09.2025.godine, kojim je produžen period važenja Osnovnog ugovora do 31.10.2025.godine (u daljem tekstu: Aneks 1);
- da su Ugovorne strane zaključile Aneks 2 ugovora o poslovnoj saradnji, zaveden kod Naručioca pod brojem 42772 od 15.12.2025.godine, kojim je produžen period važenja Osnovnog ugovora na neodređeno vrijeme (u daljem tekstu: Aneks 2);
- da se kod Naručioca ukazala potreba za dodatnim uslugama - izrada arhitektonskog idejnog rješenja;
- to su Ugovorne strane saglasne da zaključe ovaj Aneks kako slijedi:

### Član 1

Ugovorne strane saglasno konstatuju da će Izvršilac, pored Usluga definisnih Osnovnim ugovorom i pratećim aneksima, počev od 15.04.2026. godine, za potrebe Naručioca pružati i usluge koje se tiču izrade arhitektonskog idejnog rješenja.

Ugovorne strane saglasno konstatuju da će Izvršilac vršiti usluge iz prethodnog stava tokom cijelog perioda trajanja Osnovnog ugovora.

Ugovorne strane saglasno konstatuju da će Izvršilac pružati usluge iz stava 1 ovog člana pod uslovima i na način definisan Osnovnim ugovorom i Ponudom broj 01-1494/1 od 21.04.2026. godine, iz priloga 1 ovog aneksa.

Prilog 1: Ponuda broj 01-1494/1 od 21.04.2026.godine

### Član 2

Jedinična cijena za vršenje usluga izrade arhitektonskog idejnog rješenja iz člana 1 ovog ugovora iznosi [REDACTED] bez uračunatog poreza na dodatu vrijednost.

Fakturisanje i plaćanje usluga izrade arhitektonskog idejnog rješenja iz stava 1 ovog člana vršiće se u rokovima definisanim Osnovnim ugovorom.

*[Handwritten signatures and initials]*

### Član 3

Za sve što nije regulisano ovim aneksom, primjenjivaće se odredbe Osnovnog ugovora.

### Član 4

Ovaj Aneks stupa na snagu danom potpisivanja od strane ovlašćenih predstavnika obje Ugovorne strane, a primjenjuje se počev od 15.04.2026.godine.

### Član 5

Ovaj Aneks je zaključen u 4 (četiri) istovjetna primjerka, od kojih svaka Ugovorna strana zadržava po 2 (dva) primjerka.

Za Izvršioca  
Direktor  
  
\_\_\_\_\_  
**Aleksandar Duborija**



ИНСТИТУТ ЗА ИСТРАЖИВАЊА И  
ЗАШТИТЕ НА РАДУ  
ПОДГОРИЦА

Za Naručioca  
Izvršni direktor  
  
\_\_\_\_\_  
**Zoran Milovanović**



ДРУШТВО ЗА ТЕЛЕКОМУНИКАЦИЈЕ  
"mtel"  
ПОДГОРИЦА

M

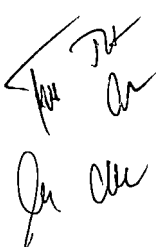



**Crna Gora**  
**Poreska uprava**  
**Sektor za usluge i registraciju**  
**Odsjek za centralni registar privrednih**  
**subjekata (CRPS)**

Adresa: Ilije Plamenca broj 2  
81000, Podgorica, Crna Gora  
tel. +38220230858  
[www.gov.me/poreskauprava](http://www.gov.me/poreskauprava)

Broj: 02/02-057/2026-9660/2

Podgorica, 06.03.2026 godine

## **IZVOD IZ CENTRALNOG REGISTRA PRIVREDNIH SUBJEKATA**

**Registarski broj:** 8 - 0000641 / 013

**Datum upisa u Registar:** 26.07.2002. godine

**PIB:** 02333643

**Datum promjene podataka:** 16.04.2025. godine

**Status:** Registrovan

### **INSTITUT ZA RAZVOJ I ISTRAŽIVANJA U OBLASTI ZAŠTITE NA RADU-PODGORICA**

Skraćeno poslovno ime: **INSTITUT ZA RAZVOJ I ISTRAŽIVANJA U OBLASTI ZAŠTITE NA RADU**

Oblik organizovanja: **Ustanova**

Adresa sjedišta: **CETINJSKI PUT BB, ZGRADA TEHNIČKIH FAKULTETA, Podgorica, Crna Gora**

Adresa za prijem službene pošte: **CETINJSKI PUT BB, ZGRADA TEHNIČKIH FAKULTETA, Podgorica, Crna Gora**

Šifra područne jedinice poreskog organa: **302**

Broj telefona: **+38220265279**

Adresa E-pošte: **aleksandar.duborija@iti.co.me**

Veb sajt: **www.institutrz.com**

Pretežna djelatnost: **7219, Istraž. i razvoj u ostalim prir. i inž. naukama**

Datum donošenja statuta: **18.09.2001**

Datum promjene statuta: **15.12.2021**

Datum odluke/ugovora o osnivanju: **07.12.2000**

Oblik svojine: **Državna**

Porijeklo kapitala: **Bez oznake porijekla kapitala**

Osnovni kapital: **0,00€ (novčani 0,00€; nenovčani 0,00€)**

Spoljno-trgovinsko poslovanje: **NE**



Stari registarski brojevi: **1-20125-00**

### Lica sa vlasničkom ulogom

JMB/Broj ID dokumenta/PIB	Ime i prezime/Poslovno ime	Adresa	Vlasnička uloga	Udio u vlasništvu (%)
02010666	VLADA CRNE GORE	JOVANA TOMAŠEVIĆA 2, PODGORICA, PODGORICA, CRNA GORA	Osnivač/Vlasnik	0,00
2016702	UNIVERZITET CRNE GORE	CETINJSKA 2, PODGORICA, CRNA GORA	Osnivač/Vlasnik	0,00

### Lica u društvu

JMB/Broj ID dokumenta/PIB	Ime i prezime/Poslovno ime	Adresa	Uloga	Ovlašćenja u prometu	Način djelovanja
0901967290022	DARKO BAJIĆ	AERODROMSKA 2A/III, PODGORICA, PODGORICA, CRNA GORA	Predsjednik Upravnog odbora	Ograničena	Kolektivno - Članovima organa upravljanja
3008974283028	ALEKSANDAR DUBORIJA	SLOVAČKA BB, PODGORICA, PODGORICA, CRNA GORA	Direktor	Neograničena	Pojedinačno
0911967270019	GOJKO JOKSIMOVIĆ	BULEVAR DŽORDŽA VAŠINGTONA 66, PODGORICA, PODGORICA, CRNA GORA	Član Upravnog odbora	Ograničena	Kolektivno - Članovima organa upravljanja
0408983210022	MARKO BAJAGIĆ	LUDVIGA KUBE 37, PODGORICA, PODGORICA, CRNA GORA	Član Upravnog odbora	Ograničena	Kolektivno - Članovima organa upravljanja
0209999295025	LIDIJA JOŠOVIĆ	HAMDIJE ŠAHIMPAŠIĆA 115, PLJEVLJA, PLJEVLJA, CRNA GORA	Član Upravnog odbora	Ograničena	Kolektivno - Članovima organa upravljanja



**Crna Gora**  
**Poreska uprava**  
**Sektor za usluge i registraciju**  
**Odsjek za centralni registar privrednih**  
**subjekata (CRPS)**

Adresa: Ilije Plamenca broj 2  
81000, Podgorica, Crna Gora  
tel. +38220230858  
[www.gov.me/poreskauprava](http://www.gov.me/poreskauprava)

1808962285024	MARINA RAKOČEVIĆ	BULEVAR DŽORDŽA VAŠINGTONA 475, PODGORICA, PODGORICA, CRNA GORA	Član Upravnog odbora	Ograničena	Kolektivno - Članovima organa upravljanja
0901967290022	DARKO BAJIĆ	AERODROMSKA 2A/III, PODGORICA, PODGORICA, CRNA GORA	Član Upravnog odbora	Ograničena	Kolektivno - Članovima organa upravljanja
2904977214002	DRAGAN KALINIĆ	PETRA LUBARDE BB, PODGORICA, PODGORICA, CRNA GORA	Član Upravnog odbora	Ograničena	Kolektivno - Članovima organa upravljanja
1611992178135	JELENA DAJEVIĆ	VITNIJA VORENA 2, PODGORICA, PODGORICA, CRNA GORA	Član Upravnog odbora	Ograničena	Kolektivno - Članovima organa upravljanja

Izdato:  
06.03.2026 godine u 11:47

Načelnica

---

Sanja Bojanić



Crna Gora  
Ministarstvo prostornog planiranja,  
urbanizma i državne imovine

Adresa: IV proleterske brigade broj 19  
81000 Podgorica, Crna Gora  
tel: +382 20 446 200  
fax: +382 20 446 215

Broj: UPI 09-332/25-2191/5  
Podgorica, 26.12.2025. godine

**Ministarstvo prostornog planiranja, urbanizma i državne imovine**, postupajući po zahtjevu privrednog društva „INSTITUT ZA RAZVOJ I ISTRAŽIVANJA U OBLASTI ZAŠTITE NA RADU“ PODGORICA, broj UPI 09-332/25-2191/4 od 19.12.2025. godine, za izmjenu licence za projektanta i izvođača radova broj UPI 09-332/25-2191/2 od 09.07.2025. godine, na osnovu člana 107 Zakona o izgradnji objekata ("Službeni list CG", br. 19/25 i 92/25), člana 15 Uredbe o organizaciji i načinu rada državne uprave ("Službeni list CG", br. 98/23, 102/23, 113/23, 71/24, 72/24, 90/24, 93/24, 104/24, 117/24 i 39/25), člana 7 Pravilnika o bližem načinu i postupku izdavanja i mirovanja licenci za obavljanje djelatnosti u oblasti izgradnje objekata i načinu vođenja registra licenci ("Službeni list CG", br. 42/25 i 117/25), i čl. 18 i 46 stav 1 Zakona o upravnom postupku ("Službeni list CG", br. 56/14, 20/15, 40/16, 37/17), donosi

## R J E Š E N J E

Privrednom društvu „INSTITUT ZA RAZVOJ I ISTRAŽIVANJA U OBLASTI ZAŠTITE NA RADU“ PODGORICA, izdaje se

### LICENCA

za izradu tehničke dokumentacije i izvođenje radova

na period od **pet godina**.

Ovo rješenje zamjenjuje rješenje broj **UPI 09-332/25-2191/2** od 09.07.2025. godine.

### O b r a z l o ž e n j e

Aktom broj UPI 09-332/25-2191/4 od 19.12.2025. godine, ovom ministarstvu, obratilo se privredno društvo „INSTITUT ZA RAZVOJ I ISTRAŽIVANJA U OBLASTI ZAŠTITE NA RADU“ PODGORICA, pretežna djelatnost - 7219 - Istraživanje i razvoj u ostalim prirodnim i inženjerskim naukama, zahtjevom za izmjenu licence za projektanta i izvođača radova, broj UPI 09-332/25-2191/2 od 09.07.2025. godine. Uz zahtjev, privredno društvo je priložilo sledeću dokumentaciju:

- 1) rješenje broj UPI 09-332/25-2180/2 od 01.07.2025. godine, kojim je **Goranu Šćepanoviću, dipl. inženjer arhitekture**, izdata licenca za izradu tehničke dokumentacije i izvođenje radova u svojstvu odgovornog projektanta i odgovornog

- inženjera građenja, donijeto od strane Ministarstva prostornog planiranja, urbanizma i državne imovine;
- 2) ugovor o radu sa Goranom Šćepanovićem, br. 01-1934 od 29.12.2017. godine, na neodređeno vrijeme;
  - 3) rješenje broj UPI 09-332/25-2181/2 od 01.07.2025. godine, kojim je **Željku Spasojeviću, dipl. građevinski inženjer - smjer konstruktivni**, izdata licenca za izradu tehničke dokumentacije i izvođenje radova u svojstvu odgovornog projektanta i odgovornog inženjera građenja, donijeto od strane Ministarstva prostornog planiranja, urbanizma i državne imovine;
  - 4) ugovor o radu sa Željkom Spasojevićem, br. 01-870/1 od 16.05.2001. godine, na neodređeno vrijeme;
  - 5) rješenje broj UPI 09-332/25-2182/2 od 01.07.2025. godine, kojim je **Draganu Kaliniću, dipl. inženjer elektrotehnike**, izdata licenca za izradu tehničke dokumentacije i izvođenje radova u svojstvu odgovornog projektanta i odgovornog inženjera građenja, donijeto od strane Ministarstva prostornog planiranja, urbanizma i državne imovine;
  - 6) ugovor o radu sa Draganom Kalinićem, br. 01-173/2 od 29.01.2007. godine, na neodređeno vrijeme;
  - 7) rješenje broj UPI 09-332/25-2184/2 od 01.07.2025. godine, kojim je **Ivanu Vujoviću, dipl. inženjer elektrotehnike, stepen specijaliste (Spec.Sci), energetika i automatika - elektroenergetski sistemi**, izdata licenca za izradu tehničke dokumentacije i izvođenje radova u svojstvu odgovornog projektanta i odgovornog inženjera građenja, donijeto od strane Ministarstva prostornog planiranja, urbanizma i državne imovine;
  - 8) ugovor o radu sa Ivanom Vujovićem br. 01-1983 od 31.12.2019. godine, aneks III broj 01-904 od 23.06.2021. godine, na neodređeno vrijeme;
  - 9) rješenje broj UPI 09-332/25-2187/2 od 01.07.2025. godine, kojim je **Luki Grubiši, stepen specijaliste (Spec.Sci) mašinstva**, izdata licenca za izradu tehničke dokumentacije i izvođenje radova u svojstvu odgovornog projektanta i odgovornog inženjera građenja, donijeto od strane Ministarstva prostornog planiranja, urbanizma i državne imovine;
  - 10) ugovor o radu sa Lukom Grubišom, br. 01-2/1 od 09.01.2024. godine, na neodređeno vrijeme;
  - 11) rješenje broj UPI 09-332/25-2186/2 od 01.07.2025. godine, kojim je **Vladimiru Filipoviću, dipl. mašinski inženjer**, izdata licenca za izradu tehničke dokumentacije i izvođenje radova u svojstvu odgovornog projektanta i odgovornog inženjera građenja, donijeto od strane Ministarstva prostornog planiranja, urbanizma i državne imovine;
  - 12) ugovor o radu sa Vladimirom Filipovićem, br. 01-1 od 04.01.2023. godine, na neodređeno vrijeme; aneks I ugovora o radu, broj 01-1276 od 15.09.2025. godine, kojim se zasniva radni odnos sa punim radnim vremenom;
  - 13) sporazum o prestanku radnog odnosa, zaključen sa Ivanom Rakočevićem;
  - 14) izvod iz Centralnog registra privrednih subjekata, registarski broj 8 - 0000641 / 013.

Ministarstvo prostornog planiranja, urbanizma i državne imovine, razmotrilo je podnijeti zahtjev sa priloženom dokumentacijom i odlučilo kao u dispozitivu rješenja, a ovo iz sledećih razloga:

Odredbom člana 76 stav 1 Zakona o izgradnji objekata propisano je da djelatnost izrade tehničke dokumentacije može da obavlja projektant koji ima najmanje jednog zaposlenog licenciranog arhitektu odnosno licenciranog inženjera po vrsti projekta iz člana 9 stav 2 ovog zakona koji izrađuje.

Nadalje, članom 84 stav 1 istog zakona propisano je da djelatnost građenja objekta obavlja izvođač radova koji ima najmanje jednog zaposlenog licenciranog arhitektu odnosno licenciranog inženjera građenja po vrsti radova.

Članom 107 stav 6 prethodno navedenog zakona propisuje se da se licenca za privredno društvo, pravno lice odnosno preduzetnika izdaje se na period od pet godina.

Shodno članu 7 Pravilnika o bližem načinu i postupku izdavanja i mirovanja licenci za obavljanje djelatnosti u oblasti izgradnje objekata i načinu vođenja registra licenci ("Službeni list CG", br. 042/25 od 30.04.2025 i 117/25 od 15.10.2025), propisano je da se uz zahtjev za izradu tehničke dokumentacije i izvođenje radova za projektanta i izvođača radova podnosi: 1) Izvod iz Centralnog registra privrednih subjekata; 2) dokaz da ima najmanje jednog zaposlenog licenciranog arhitektu, odnosno inženjera; 3) licencu za licenciranog arhitektu, odnosno inženjera.

Postupajući po predmetnom zahtjevu, Ministarstvo je, na osnovu raspoloživih dokaza, utvrdilo da su ispunjeni uslovi propisani Zakonom i Pravilnikom, i odlučilo kao u dispozitivu rješenja.

**UPUTSTVO O PRAVNOJ ZAŠTITI:** Protiv ovog rješenja može se pokrenuti upravni spor tužbom kod Upravnog suda, u roku od 20 dana od dana prijema istog.

**OVLAŠĆENO SLUŽBENO LICE**  
**Petar Vučinić**





## POLISA

### za osiguranje od odgovornosti

**Ugovarač osiguranja:** Institut za razvoj i istraživanja u oblasti zastit, 81000 Podgorica, Cetinjski put bb  
 PIB:02333643

**Osiguranik:** Institut za razvoj i istraživanja u oblasti zastit, 81000 Podgorica, Cetinjski put bb  
 PIB:02333643

Početak osiguranja: 1.12.2025      Prestanak osiguranja: 1.12.2026      Dospijeće: 01.12  
 Tarifa i tarifna grupa:      Suma osiguranja: 100.000,00      Premija osiguranja: 196,56

Osiguranje je zaključeno prema priloženim uslovima: Opšti uslovi za osiguranje od odgovornosti. Posebni uslovi za osiguranje od profesionalne odgovornosti i odgovornosti za proizvode sa manom od 10.08.2009. godine.

Osiguranik potvrđuje da je kod zaključenja ovog ugovora primio naznačene uslove.

Redni broj	Osigurava se	Suma osiguranja (€)	Ukupan limit za trajanje osiguranja	Premija osiguranja (€)
<b>1 Ostala osiguranja od odgovornosti</b>				
1	Osiguranjem od Profesionalne odgovornosti pruža se osiguravajuće pokriće za učinjenu profesionalnu grešku ,nesavjestan ili nestručan postupak ,odnosno propust davaoca usluga (osiguranika). Ovim osiguranjem pokrivena je odgovornost za prouzrokovanu štetu investitorima ili trećim licima ,ako je nastala u vezi sa obavljanjem profesionalne djelatnosti- »izrada tehničke Dokumentacije i gradnja objekta“ .(Osiguranika).  Osigurana suma 100.000,00 EUR Godišnji agregat šteta 100.000,00 EUR	100.000,00	100.000,00	611,75
1.1	Popust za smanjenje broja suma osiguranja u zbirnom limitu	611,75	0,00	244,70
1.2	Popust za jednokratno plaćanje premije	367,05	0,00	36,70
1.3	Popust za osiguranika od posebnog poslovnog interesa	330,35	0,00	49,55
1.4	Korisnički popust	280,80	0,00	84,24
<b>Ukupno:</b>				196,56
		<b>PREMIJA OSIGURANJA</b>		196,56
		<b>Porez:</b>		17,69
		<b>UKUPNO ZA UPLATU:</b>		214,25

**NAPOMENA:**

- Franšiza (ucešće u šteti) je 10%, min. 1.000,00 Eur.
- Teritorijalno pokriće: Republika Crna Gora.
- Ovo osiguranje pokriva rizik Odgovornosti za štetu prouzrokovanu licima ,za štetu na objektima i za finansijski gubitak u skladu sa Uslovima osiguranja
- Polisa osiguranja naplativa je u roku od 3 (tri) godine i nakon isteka važeće polise, shodno zakonu o obligacionim odnosima.
- Covid klauzula:  
 „Ovom polisom isključuje se osiguravajuće pokriće za sve štete, odgovornost, troškove, novčane i druge kazne koje su direktno ili indirektno prouzrokovane ili povezane sa bilo kojom prenosivom bolešću koja je proglašena kao pandemija ili epidemija od strane Svjetske zdravstvene organizacije i/ili od strane nadležnog državnog organa.“  
 Ponuda osiguranja je sastavni deo polise osiguranja.

**Ugovarač osiguranja:** Institut za razvoj i istraživanja u oblasti zaštite, 81000 Podgorica, Cetinjski put bb  
PIB:02333643

**Osiguranik:** Institut za razvoj i istraživanja u oblasti zaštite, 81000 Podgorica, Cetinjski put bb  
PIB:02333643

Premija osiguranja 214,25 € obračunata za period od 01.12.2025 do 01.12.2026 plaća se prema ispostavljenoj fakturi. Ugovarač osiguranja potpisom na polisi potvrđuje da je primio fakturu, koja predstavlja sastavni dio polise kao ugovora o osiguranju.

Osiguravač zadržava pravo ispravke računskih i drugih grešaka saradnika.  
Saglasan/na sam da me Osiguravač kontaktira na elektronsku adresu, e mail office@iti.co.me, u cilju dostave svih pisanih obavještenja definisanih Zakonom o obligacionim odnosima i Uslovima osiguranja, a u kontekstu izvršenja ugovorenih obaveza ugovornih strana.  
Početak osiguranja po ovoj polisi je istek 24-og casa datuma naznacenog na polisi kao datum pocetka osiguranja, ali ne prije isteka 24-og casa dana uplate premijskog obroka definisanog otplatnim planom koji čini sastavni dio predmetne polise. Ukoliko Ugovarač osiguranja u roku od 30 dana od isteka 24-og casa dana naznacenog kao dospjeće premijskog obroka ne uplati premiju osiguranja, smatraće se da osiguranje nije ni bilo zaključeno, te se predmetna polisa istekom navedenog perioda automatski smatra nevažećom bez obaveze slanja opomene Društva.  
U slučaju iz prethodnog stava, Osiguravač nema pravo da zahtijeva naplatu premije osiguranja, obzirom da nije pružano osiguravajuće pokrivenje. Ugovarač osiguranja je saglasan da osiguravač može izvršiti obradu ličnih podataka koje pribavi po osnovu ovog ugovora o osiguranju, kao i da iste može proslediti na obradu povezanom pravnom licu, odnosno pravnom licu angažovanom u cilju obavljanja poslova koji su u vezi sa predmetnim ugovorom o osiguranju.  
Nezavisno u odnosu na ostale odredbe ovog ugovora, ovaj ugovor o osiguranju pruža pokrivenje u onolikoj mjeri u kojoj osiguravajuće pokrivenje ne krši bilo koje ekonomske, trgovinske ili finansijske sankcije i/ili embarga Savjeta bezbjednosti Ujedinjenih Nacija, Evropske Unije, ili bilo kojeg lokalnog zakonodavstva koje se primjenjuje na ugovorne strane. Ovo isključenje se takođe primjenjuje na ekonomske, komercijalne ili finansijske sankcije i/ili embarga koje su objavile Sjedinjene Američke Države ili druge zemlje, u mjeri u kojoj nijesu u suprotnosti sa zakonodavstvom Evropske Unije ili lokalnim zakonodavstvom.  
Polisa je punovažna sa skeniranim pečatom i potpisom lica ovlaštenih za potpisivanje u ime Osiguravača na ovoj Polisi, i isti imaju dokaznu snagu i pravno dejstvo svojeručnog potpisa i originalnog pečata.  
Ugovarač osiguranja/osiguranik potvrđuje da je prije zaključenja ovog ugovora, od strane Osiguravača dobio dokument sa ključnim informacijama o proizvodu osiguranja, te da je blagovremeno upoznat sa ključnim informacijama.



Za Osiguravača

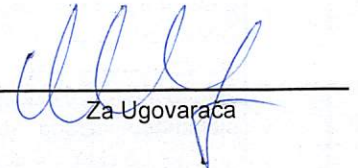

Za Ugovarača

U skladu sa odredbama Zakona o izgradnji objekata („Sl.list Crne Gore“ br. 19/25, 92/25, 160/25) i Pravilnika o načinu izrade, sadržini i ovjeri tehničke dokumentacije za građenje objekta („Sl.list Crne Gore“ br. 53/25), donosim:

## RJEŠENJE

o određivanju **odgovornog projektanta**

Za **odgovornog projektanta** na izradi **Idejnog rješenja privremenog objekta za komunalne usluge i infrastrukturu - fiksna radiokomunikaciona stanica (infrastruktura za mobilnu telefoniju) - PG73 UDG, u opštini Podgorica, katastarska parcela 3873/2 KO Donja Gorica, čiji je investitor "MTEL" DOO Podgorica, određuje se:**

**Goran Šćepanović, dipl.inž.arh., licenca br. UPI 09-332/25-2180/2**

Imenovani je dužan da se pri izradi predmetne investiciono-tehničke dokumentacije pridržava važećih zakonskih odredbi, tehničkih propisa, normativa i standarda, kojima je regulisana predmetna oblast.

April, 2026. godine



  
\_\_\_\_\_  
**mr Aleksandar Duborija, dipl.inž.tehn.**  
direktor



Crna Gora  
Ministarstvo prostornog planiranja,  
urbanizma i državne imovine

Adresa: IV proleterske brigade broj 19  
81000 Podgorica, Crna Gora  
tel: +382 20 446 200  
fax: +382 20 446 215

Broj UPI 09-332/25-2180/2

Podgorica, 01.07.2025. godine

**GORAN ŠĆEPANOVIĆ**

**PODGORICA**

Bul. dr Ibrahima Koristovića, lamela B/33

U prilogu ovog akta, dostavljamo Vam rješenje, broj i datum gornji.

**SAGLASAN:**

mr Dušan Savicević, v.d. generalnog direktora

**ODOBRIO:**

Petar Vučinić, načelnik

**OBRADILA:**

Zvezdana Drašković

**MINISTAR**

Slaven Radunović





Crna Gora  
Ministarstvo prostornog planiranja,  
urbanizma i državne imovine

Adresa: IV proleterske brigade broj 19

81000 Podgorica, Crna Gora

tel: +382 20 446 200

fax: +382 20 446 215

Broj: UPI 09-332/25-2180/2

Podgorica, 01.07.2025. godine

**Ministarstvo prostornog planiranja, urbanizma i državne imovine**, postupajući po zahtjevu Gorana Šćepanovića, broj UPI 09-332/25-2180/1 od 28.06.2025. godine, za izdavanje licence za izradu tehničke dokumentacije i izvođenje radova, na osnovu člana 107 Zakona o izgradnji objekata ("Službeni list CG", br. 019/25 od 04.03.2025), člana 15 Uredbe o organizaciji i načinu rada državne uprave ("Službeni list CG", br. 098/23, 102/23, 071/24 i 072/24), člana 3 Pravilnika o bližem načinu i postupku izdavanja i mirovanja licenci za obavljanje djelatnosti u oblasti izgradnje objekata i načinu vođenja registra licenci ("Službeni list CG", br. 042/25 od 30.04.2025), Stručnog uputstva broj: 06-333/25-6008/1 od 08.05.2025. godine i čl. 18 i 46 stav 3 Zakona o upravnom postupku ("Službeni list CG", br. 56/14, 20/15, 40/16, 37/17), donosi

## R J E Š E N J E

**Goranu Šćepanoviću, dipl. inženjer arhitekture, iz Kolašina, izdaje se**

### LICENCA

**za izradu tehničke dokumentacije i izvođenje radova u svojstvu odgovornog projektanta i odgovornog inženjera građenja**

na neodređeno vrijeme.

## O b r a z l o ž e n j e

Aktom broj UPI 09-332/25-2180/1 od 28.06.2025. godine, ovom ministarstvu, obratio se Goran Šćepanović, zahtjevom za izdavanje licence za izradu tehničke dokumentacije i izvođenje radova. Uz zahtjev je dostavljena sledeća dokumentacija: kopija lične karte; rješenje Ministarstva održivog razvoja i turizma, broj UPI 107/7-601/2 od 26.03.2018. godine, kojim se Goranu Šćepanoviću, dipl. inženjer arhitekture, izdaje licenca ovlašćenog inženjera za obavljanje djelatnosti izrade tehničke dokumentacije i građenje objekta; potvrda o članstvu u Inženjerskoj komori Crne Gore, broj 05-4695 od 21.12.2024. godine.

Ministarstvo prostornog planiranja, urbanizma i državne imovine, razmotrilo je podnijeti zahtjev sa priloženom dokumentacijom, te je izvršen uvid u rješenje Ministarstva održivog razvoja i turizma, pravnog prethodnika ovog ministarstva, broj UPI 107/7-601/2 od 26.03.2018. godine, i odlučilo kao u dispozitivu rješenja, a ovo iz sledećih razloga:

Naime, članom 156 stav 1 Zakona o izgradnji objekata propisano je da je privredno društvo, pravno lice odnosno preduzetnik, kao i fizičko lice koje je, do stupanja na snagu zakona steklo licencu u oblasti izgradnje objekata, dužno je da u roku od šest mjeseci od dana stupanja na snagu ovog zakona pribavi licencu u skladu sa pomenutim zakonom.

Odredbom člana 78 stav 2 Zakona o izgradnji objekata propisano je da rukovođenje izradom dijela tehničke dokumentacije, u svojstvu odgovornog projektanta, može da vrši licencirani arhitekta odnosno licencirani inženjer odgovarajuće struke, dok je stavom 3 propisano da licencirani arhitekta odnosno licencirani inženjer iz st. 1 i 2 ovog člana može da bude fizičko lice koje posjeduje najmanje VII1 nivo kvalifikacije obrazovanja i najmanje tri godine radnog iskustva na stručnim poslovima izrade tehničke dokumentacije i/ili građenja objekta, položen stručni ispit i koje je upisano u registar iz člana 122 zakona.

Nadalje, članom 85 st. 1, 2 i 3 istog zakona propisano je da rukovodilac građenja može da bude licencirani arhitekta, licencirani građevinski inženjer, licencirani inženjer elektrotehnike ili licencirani mašinski inženjer. Izvođenje dijela radova, u svojstvu odgovornog inženjera građenja može da vrši licencirani arhitekta odnosno licencirani inženjer odgovarajuće struke. Licencirano lice iz st. 1 i 2 ovog člana može da bude fizičko lice koje posjeduje najmanje VII1 nivo kvalifikacije obrazovanja i najmanje tri godine radnog iskustva na stručnim poslovima izrade tehničke dokumentacije i/ili građenja objekta, položen stručni ispit i koji je upisan u registar iz člana 122 zakona.

Članom 107 stav 7 prethodno navedenog zakona propisuje se da se licenca za fizičko lice izdaje na neodređeno vrijeme.

Članom 157 propisano je da lica koja su položila stručni ispit, po propisima koji su bili na snazi u vrijeme njihovog polaganja odnosno stekla ovlaštenje ili licencu u oblasti izgradnje objekta, nijesu obavezni da polažu stručni ispit u skladu sa ovim zakonom.

Shodno članu 3 Pravilnika o bližem načinu i postupku izdavanja i mirovanja licenci za obavljanje djelatnosti u oblasti izgradnje objekata i načinu vođenja registra licenci ("Službeni list CG", br. 042/25 od 30.04.2025), propisano je da se uz zahtjev za izdavanje licence za izradu tehničke dokumentacije i izvođenje radova za odgovornog projektanta i odgovornog inženjera građenja podnosi: 1) fotokopija lične karte, odnosno pasoša; 2) dokaz o stručnoj spremi 3) dokaz o najmanje tri godine radnog iskustva na stručnim poslovima izrade tehničke dokumentacije i/ili građenja objekta 4) dokaz o položenom stručnom ispitu i 5) dokaz da je upisan u registar Komore arhitekata i planera Crne Gore, odnosno Inženjerske komore Crne Gore.

U cilju praktične primjene novih zakonskih rješenja Ministarstvo prostornog planiranja, urbanizma i državne imovine dalo je Stručno uputstvo br. 06-333/25-6008/1 od 08.05.2025. godine, u kojem je navedeno da licence za izradu tehničke dokumentacije i/ili građenje objekata, kao i licence za reviziju tehničke dokumentacije i stručni nadzor izdate fizičkim licima po propisima koji su važili do donošenja Zakona o izgradnji objekata, treba usklađivati sa licencama propisanim pomenutim zakonom odnosno Pravilnikom o bližem načinu i postupku izdavanja, mirovanja i oduzimanja licenci za obavljanje djelatnosti u oblasti izgradnje objekata i načinu vođenja registra licenci. Navedeno usklađivanje treba vršiti na osnovu licence izdate po propisima koji su važili do donošenja Zakona odnosno Pravilnika, izvršenog uvida u dokumentaciju dostupnu u Arhivi Ministarstva, kao i dokaza da je fizičko lice upisano u registar Komore arhitekata i planera Crne Gore odnosno Inženjerske komore Crne Gore.

Postupajući po predmetnom zahtjevu, Ministarstvo je, na osnovu raspoloživih dokaza, utvrdilo da su ispunjeni uslovi propisani Zakonom i Pravilnikom, i odlučilo kao u dispozitivu rješenja.

**UPUTSTVO O PRAVNOJ ZAŠTITI:** Protiv ovog rješenja može se pokrenuti upravni spor tužbom kod Upravnog suda, u roku od 20 dana od dana prijema istog.



## POTVRDA O ČLANSTVU

ŠĆEPANOVIĆ GORAN

IME I PREZIME

Kolašin

MJESTO ROĐENJA

ARHITEKTA

STRUČNA KVALIFIKACIJA



ČLAN KOMORE OD  
05.10.2020.

ČLANSTVO VAŽI DO  
31.12.2026.

Podgorica, 27.01.2026.



PREDSJEDNIK KOMORE  
mr Novica Mitrović

IZJAVA ODGOVORNOG PROJEKTANTA DA JE TEHNIČKA DOKUMENTACIJA  
IZRAĐENA U SKLADU SA VAŽEĆIM ZAKONIMA I PROPISIMA

**OBJEKAT<sup>1</sup>:** Privremeni objekat za komunalne usluge i infrastrukturu - fiksna radiokomunikaciona stanica (infrastruktura za mobilnu telefoniju) - PG73 UDG

**LOKACIJA<sup>2</sup>:** Opština Podgorica, katastarska parcela 3873/2 KO Donja (krov zgrade) - zona V

**VRSTA I DIO TEHNIČKE DOKUMENTACIJE<sup>3</sup>:** IDEJNO RJEŠENJE – ARHITEKTURA

**ODGOVORNI PROJEKTANT<sup>4</sup>:** Goran Šćepanović, dipl.inž.arh., licenca br. UPI 09-332/25-2180/2

IZJAVLJUJEM,

Da je dio tehničke dokumentacije: **IDEJNO RJEŠENJE** urađen u skladu sa:

- Zakonom o izgradnji objekata i podzakonskim aktima donešenim na osnovu navedenog zakona;
- Urbanističko - tehničkim uslovima;
- Posebnim propisima koji direktno ili na drugi način utiču na osnovne uslove za objekte;
- Pravilima struke.

---

(elektronski potpis odgovornog projektant)

Podgorica, april 2026. godine

---

(mjesto i datum)

---

(elektronski potpis odgovornog lica)

---

<sup>1</sup> Naziv projektovanog objekta

<sup>2</sup> Mjesto građenja, planski document, urbanistička parcela, katastarska parcela

<sup>3</sup> Idejno rješenje, idejni projekat, glavni projekat odnosno projekat izvedenog stanja

<sup>4</sup> Ime i prezime odgovornog inženjera



CRNA GORA  
GLAVNI GRAD PODGORICA  
SEKRETARIJAT ZA KOMUNALNE POSLOVE

Rimski trg 50, 81000 Podgorica, Crna Gora  
tel: +382 20 235-184, 235-186  
email: sekretarijat.kps@podgorica.me  
www.podgorica.me

**Broj: UPI 04-335/25-5886**  
Podgorica, 17.12.2025. godine

Sekretarijat za komunalne poslove, na osnovu člana 116 i 74 Zakona o planiranju prostora i izgradnji objekata ("Službeni list CG", br. 64/17, 44/18, 63/18, 11/19, 82/20, 86/22, 04/23, 19/25 i 91/25), a u vezi sa članom 146 stav 5 Zakona o izgradnji objekata ("Službeni list CG", br. 19/25 i 92/25), Programa privremenih objekata na teritoriji Glavnog grada Podgorica od 2025 - 2030 godine ("Službeni list - opštinski propisi", br. 39/20, br. 38/22, 57/25), Pravilnika o bližim uslovima za postavljanje odnosno građenje privremenih objekata, uređaja i opreme ("Službeni list CG", br. 43/18, 76/18, 76/19, 09/24, 28/24) i podnijetog zahtjeva "MTEL" DOO, **JMBG/PIB 02655284, Bul. Svetog Petra Cetinjskog br. 143**, izdaje:

## URBANISTIČKO-TEHNIČKE USLOVE za izradu tehničke dokumentacije

za postavljanje privremenog objekta namijenjenog za komunalne usluge i infrastrukturu – fiksna radiokomunikaciona stanica, na dijelu katastarske parcele broj 3873/2, K.O. Donja Gorica (krov zgrade) – Zona V.

**PODNOŠILAC ZAHTJEVA**

**"MTEL" DOO**

**POSTOJEĆE STANJE**

Prema Listu nepokretnosti - prepis broj 5130, K.O. Donja Gorica, površina katastarske parcele broj 3873/2 iznosi 12037,51 m<sup>2</sup>, ista je u svojini – UNIVERZITATS DOO Podgorica.

**PLANIRANO STANJE:**

**Namjena parcele – odnosno lokacije:**

**Na dijelu katastarske parcele broj 3873/2, K.O. Donja Gorica (ulica Oktoih – krov zgrade – Zona V), predviđeno je postavljanje privremenog objekta – fiksna radiokomunikaciona stanica.**

Fiksna radiokomunikaciona stanica je nepokretni privremeni objekat koji je dio elektronske komunikacione mreže. Fiksna radiokomunikaciona stanica se sastoji od predajne i/ili prijemne radiostanice i druge radio opreme (napajanje, baterije, mrežna oprema) smještene u odgovarajući kabinet ili drugi objekat, kablova za povezivanje radio stanice i pripadajućeg antenskog sistema i antenskog sistema.

Način pričvršćivanja za tlo:

- nepokretni privremeni objekat.

Dimenzije objekta:

- dimenzije kabineta, antenskog sistema i antenskog stuba, odnosno antenskih nosača iz prethodnog stave određuju se u zavisnosti od uslova za optimalno funkcionisanje fiksne radiokomunikacione stanice i uslova konkretne lokacije.

#### Materijali i oprema:

- predajna i/ili prijemna radiostanica i druga radio oprema (napajanje, baterije, mrežna oprema) smještene u odgovarajući kabinet ili drugi objekat, kablovi za povezivanje radio stanice i pripadajućeg antenskog sistema;
- antenski stub metalne ili betonske konstrukcije, pričvršćen za tlo, ili drugi objekat čvrste gradnje, odgovarajućim temeljima ili ankerima, ili na metalne antenske nosače pričvršćene za drugi objekat čvrste gradnje.

#### **USLOVI I MJERE ZAŠTITE PRIRODE I ŽIVOTNE SREDINE**

Izrada Programa privremenih objekata na teritoriji Glavnog grada Podgorice za period 2025. - 2030. godine i odabir lokacija za pozicioniranje privremenih objekata usmjeren je na zaštitu prirode i životne sredine, poštujući smjernice i ograničenja propisana prostorno-planskom dokumentacijom i smjernicama iz oblasti zaštite životne sredine.

Zakonski i drugi uslovi, zabrane i ograničenja koji su vezani za zaštićena područja i sam karakter susjednog prostora koji je u zahvatu Programa, definišu karakter i način primjene bioloških, tehničkih i tehnoloških mjera zaštite prirode.

Sistem zaštite na području Glavnog grada Podgorica treba da bude cjelovit, odnosno da objedini mjere očuvanja predjela (ekološkog i oblikovanog), održavanja autohtonog prirodnog i stvorenog ambijenta, zaštitu od elementarnih nepogoda, kao i preduslove za uspješno organizovanje zaštite korisnika. Navedene mjere ne treba da se ograniče na uspostavljanje zabrana, već da budu takve prirode da korisnici neposredno učestvuju u njihovom sprovođenju.

Koncept zaštite prirode zasnovan je na primjeni modela održivog razvoja, koji je usklađen sa lokalnim uslovima i zasnovan na novim karakteristikama prostora. Razvoj mora biti kompatibilan sa ekološkim karakteristikama prostora i mora ih uvažavati, u cilju očuvanja kvaliteta prirode i životne sredine.

Pri realizaciji svih sadržaja treba težiti postizanju balansa između očuvanja postojećih vrijednosti i razvoja u značajnoj mjeri neiskorišćenih potencijala.

Mjere zaštite odnose se na očuvanje prirodnih ekosistema i definisane su na osnovu analize stanja prirodne sredine i prihvatnog kapaciteta razmatranog područja. Zaštita će se sprovoditi primjenom mjera zaštite životne sredine, pravilima izgradnje i uređenja koja su data ovim Programom i u skladu sa zakonima i propisima iz ove oblasti.

Očuvanje kvaliteta vazduha na ovom području ostvariti izborom adekvatnog energetskog goriva. Zaštitu voda od zagađivanja ostvariti organizacijom kontrole kvaliteta vode i prečišćavanjem otpadnih voda na mjestu nastajanja, primjenom tehničko-tehnoloških mjera.

Očuvanje i zaštita šumskog zemljišta sprovodiće se kroz prioritetnu aktivnost na sprovođenju rekultivacije degradiranog zemljišta u zonama izvršene sječe i uz puteve; kontrolisanom sječom autohtonih šumskih sastojina; određivanjem granica područja privremenih objekata, kako bi se spriječila nekontrolisana gradnja.

Mjere upravljanja otpadom sprovoditi od mjesta nastajanja selektivnim odlaganjem, prikupljanjem i evakuacijom u skladu sa propisima. Građevinski otpad takođe sakupljati i evakuisati odvojeno, izdvajajući naročito opasni građevinski otpad.

Zaštitu od buke u životnoj sredini zasnivati na poštovanju graničnih vrijednosti nivoa buke u skladu sa Pravilnikom o graničnim vrijednostima nivoa buke u životnoj sredini ("Sl. list CG", br.

75/06). Mjerama za sprječavanje i zaštitu od elementarnih nepogoda (zemljotresa, atmosferskih nepogoda – olujni vjetrovi, odronjavanja i klizanja zemljišta, suše, požara i eksplozija, saobraćajnih i drugih nezgoda) obuhvatiti preventivne mjere kojima se sprječavaju nepogode ili ublažava njihovo dejstvo, mjere koje se podrazumijevaju u slučaju neposredne opasnosti od elementarne nepogode, mjere zaštite kada nastupe nepogode, kao i mjere ublažavanja i otklanjanja neposrednih posljedica nastalih dejstvom nepogoda.

Mjere zaštite od požara i eksplozija sprovoditi poštovanjem propisanih udaljenja između objekata različitih namjena (dalekovod, bazna stanica); izgradnjom saobraćajnica propisane širine tako da omoguće prolaz vatrogasnim vozilima do objekta, manevrisanje vatrogasnih vozila, kao i nesmetani saobraćajni tok; uključivanjem šumskih površina sa područja ovog Programa u izradu planova zaštite od požara.

Zaštitu od zemljotresa sprovoditi primjenom građevinskih i tehničkih mjera u skladu sa uslovima aseizmičke gradnje: primjenjivati adekvatne mjere za obezbjeđenje stabilnosti terena (padine) i susjednih objekata; pri izradi tehničke dokumentacije obavezna je izrada geomehaničkog elaborata u skladu sa propisima.

U okviru raspoloživih mehanizama za zaštitu životne sredine koji se koriste prilikom sprovođenja programa, odnosno izgradnje objekata, kao obavezne, treba da se sprovedu mjere iz važećih zakonskih propisa, prvenstveno:

- Zakon o zaštiti prirode („Sl. list CG”, br. 54/16, 084/24); – Zakon o životnoj sredini („Sl. list CG”, br. 52/16, 073/19, 084/24);
- Zakon o procjeni uticaja na životnu sredinu („Sl. list CG”, br. 75/18, 084/24);
- Zakon o vodama („Sl. list RCG”, br. 27/07 i “Sl. list CG”, br. 073/10, 32/11, 047/11, 48/15, 52/16, 055/16, 002/17, 080/17, 84/18 i 084/24);
- Zakon o zaštiti vazduha („Sl. list CG” br. 25/10, 040/11, 43/15, 073/19, 084/24); – Zakon o upravljanju otpadom („Sl. list CG”, br. 034/24, 092/24);
- Zakon o zaštiti od buke u životnoj sredini („Sl. list CG”, br. 28/11, 1/14); – Program o usklađivanju pojedinih privrednih grana sa Zakonom o integrisanom sprečavanju i kontroli zagađivanja životne sredine („Sl. list CG”, br. 019/12, 003/14, 010/16);
- Zakon o komunalnim djelatnostima („Sl. list CG”, br. 55/16, 074/16, 002/18, 66/19, 140/22, 084/24); – Zakon o zaštiti i spašavanju („Sl. list CG”, br. 013/07, 005/08, 086/09, 32/11, 54/16, 146/21 i 003/23); – Zakon o zaštiti i zdravlju na radu („Sl. list CG”, br. 34/14, 44/18 i 084/24);
- Zakon o prevozu opasnih materija („Sl. list CG”, br. 33/14, 13/18 i 084/24).

Prilikom izrade tehničke dokumentacije poštovati Uredbu o projektima za koje se vrši procjena uticaja zahvata na životnu sredinu („Sl. list RCG”, br. 20/07, „Sl. list CG”, br. 47/13, 53/14 i 37/18).

Podaci o postojećim zaštićenim područjima sa prostornim rasporedom, uključujući područja planirana za zaštitu ili su u postupku stavljanja pod zaštitu, kao i podaci o (budućim) područjima ekološke mreže i sa njima povezanim značajnim tipovima staništa u okviru granica zahvata ovog Programa, gravitiraju Nacionalni park „Skadarsko jezero”; rezervati prirode: Manastirska tapija, Pančeva oka, Crni žar i pećina Magara; Spomenik prirode „kanjon Cijevna” i Park prirode „Komovi”, Spomenik prirode „Park šuma Gorica” i Park prirode „Dolina rijeke Zete”, kao i potencijalno zaštićena područja – područje Sitnica-Mareza-Velje brdo i sliv Morače sa pritokama - Ribnica, Zeta (od Krivog mosta do granica planskog područja Podgorice).

Podaci o ustanovljenim režimima, zonama i mjerama zaštite i korišćenja prirodnih resursa i dobara u okviru granica zahvata Programa – za zonu zahvata predmetnog Plana važe režimi zaštite koji se odnose na sljedeće kategorije zaštićenih područja: Spomenik prirode, Park prirode i Nacionalni park koji gravitiraju predmetnom Planu.

Uslovi, zabrane i ograničenja pod kojima se radnje, aktivnosti i djelatnost mogu realizovati u okviru granica u dijelu zahvata Programa:

– Opšti uslovi, zabrane i ograničenja koji su utvrđeni u odgovarajućim: (i) propisima: Zakon o životnoj sredini, Zakon o vodama, Zakon o zaštiti vazduha, Zakon o upravljanju otpadom, Zakon o procjeni uticaja na životnu sredinu i dr, (ii) prostorno-planskim dokumentima višeg reda – Prostornim planom Crne Gore (2008), (iii) sektorskim politikama, strategijama, programima i planovima u kojima su utvrđeni uslovi, zabrane i ograničenja vezani za zonu zahvata predmetnih planova (Nacionalnom strategijom održivog razvoja (2016), Nacionalnom strategijom biodiverziteta sa Akcionim planom za period 2016-2020, ako i lokalnim – opštinskim strateškim i planskim dokumentima.

– Opšti uslovi, zabrane i ograničenja koji su utvrđeni u Zakonu o zaštiti prirode u pogledu: planiranja održivog korišćenja prostora i prirodnih resursa; zaštite biološke, geološke i predione raznovrsnosti; mjere zaštite i očuvanje prirode; izbjegavanje oštećenja prirode; zaštite i očuvanja zaštićenih divljih vrsta biljaka, životinja i gljiva.

– Posebni uslovi, zabrane i ograničenja zaštite prirode koji su vezani za planiranje – izbor lokacija i definisanje vrsta i kapaciteta privremenih građevinskih objekata u zoni zahvata predmetnog Programa, a odnose se na: (i) izbor mikrolokacija novih privremenih objekata van zone zaštićenih područja; (ii) nedozvoljenu gradnju objekata koji zbog svojih karakteristika (način izgradnje, vrsta, veličina/kapacitet, tehnologija i sl.) mogu da oštete ili imaju uticaj na prirodne vrijednosti zaštićenih područja.

## **USLOVI I MJERE ZAŠTITE NEPOKRETNIH KULTURNIH DOBARA I NJIHOVE ZAŠTIĆENE OKOLINE**

U postupku sprovođenja Programa privremenih objekata na teritoriji Glavnog grada Podgorica potrebno je obezbijediti zaštitu kulturnih dobara i njihove okoline, na način kojim se poštuje njihov integritet i status i dosljedno sprovode mjere zaštite.

Programom nijesu predviđene intervencije na kulturnim dobrim, kao ni intervencije kojima se direktno utiče na stanje kulturnih dobara.

Pri realizaciji privremenih objekata u okviru zaštićene okoline kulturnih dobara potrebno je obezbijediti očuvanje njihovog integriteta, kulturno-istorijskih i ambijentalnih vrijednosti, sprječavanjem aktivnosti kojima se može uticati na izgled, svojstvo, osobenost, značenje ili značaj kulturnog dobra.

Ukoliko se prilikom iskopa terena za potrebe postavljanja i izgradnje privremenih objekata, naiđe na arheološke ili druge nalaze, koji mogu biti kulturno dobro, obavezno je prekinuti radove, obavijestiti organ uprave nadležan za zaštitu kulturnih dobara, kako bi se izvršila neophodna istraživanja i druge radnje i aktivnosti u skladu sa članom 87 i 88 Zakona o zaštiti kulturnih dobara („Sl. list CG“, br. 49/10, 40/11, 44/17, 18/19, 84/24 i 92/25).

Postupak realizacije Programa sprovoditi tako da se ne zadire u zonu kulturnih dobara i njihove zaštićene okoline u skladu sa Zakonom o zaštiti kulturnih dobara („Sl. list CG“, br. 49/10, 40/11, 44/17, 18/19 i 84/24).

U postupku definisanja urbanističko-tehničkih uslova za privremene objekte u kontaktu sa kulturnim dobrom potrebno je pribaviti uslove Uprave za zaštitu kulturnih dobara.

U predloženoj zaštićenoj okolini kulturnih dobara onemogućiti gradnju kojom se narušava prostorni i vizuelni integritet cjeline. U predloženoj zaštićenoj okolini ne graditi objekte većih visina ili visoke gustine izgrađenosti, kao ni infrastrukturne objekte većih dimenzija.

<p><b>USLOVI ZA LICA SMANJENE POKRETLJIVOSTI I LICA SA INVALIDITETOM</b></p>
<p>Tehničkom dokumentacijom obezbijediti prilaz i upotrebu objekta/objekata licima smanjene pokretljivosti u skladu sa članom 30 Zakona o izgradnji objekata i Pravilnikom o bližim uslovima i načinu prilagođavanja objekata za pristup i kretanje lica smanjene pokretljivosti i lica sa invaliditetom ("Službeni list CG", br. 41/25).</p>
<p><b>INFRASTRUKTURNI USLOVI</b></p>
<p><b>Uslovi priključenja na tehničku infrastrukturu</b></p> <ul style="list-style-type: none"> <li>• Tehnička infrastruktura podrazumijeva kompletnu opremljenost u skladu sa najvišim standardima i važećom regulativom;</li> <li>• Prilikom izrade tehničke dokumentacije pribaviti tehničke uslove za relevantnu infrastrukturu od nadležnog organa.</li> </ul> <p><b><u>Uslovi za priključenje privremenih objekata na infrastrukturu i posebni tehnički uslovi</u></b></p> <p>Vodovodne i kanalizacione, elektro i tk instalacije u privremenom objektu i izvan njega projektovati u skladu sa važećim propisima i standardima. Priključenje na postojeće infrastrukturne sisteme projektovati prema uslovima dobijenim od nadležnih javnih preduzeća.</p> <p><b><u>Saobraćajni uslovi</u></b></p> <p>Lokacija na koju se postavlja privremeni objekat/objekti mora imati obezbijeđen pristup sa javne površine, osim lokacija sa pokretnim i plutajućim privremenim objektima ili otvorenoj površini u funkciji privremenog objekta.</p> <p>Izuzetno, lokacije koje nemaju mogućnost obezbijeđenja kolskog pristupa, može se obezbijediti samo pješački pristup sa javne površine uz obezbijeđenje prava službenosti prolaza.</p> <p><b><u>Uslovi za odvoženje čvrstog otpada</u></b></p> <p>Na lokacijama obezbijediti uslove za upravljanje komunalnim otpadom u skladu sa Planom upravljanja otpadom i lokalnim normativnim aktima, a upravljanje ambalažnim, opasnim i ostalim vrstama otpada konkretnog tehnološkog postupka u skladu sa važećom zakonskom regulativom. Mjesta za odlaganje otpada predvidjeti na lokaciji za postavljanje privremenog objekta. Mjesta u objektu ili niše za otpad kao i njihov broj predvidjeti u skladu sa važećim propisima i standardima, odnosno u saradnji sa nadležnim komunalnim preduzećem.</p> <p><b><u>Posebni uslovi</u></b></p> <p>U slučaju da se u okviru navedene lokacije nalazi određeni zaštitni pojas (putni i/ili željeznička infrastruktura, objekti energetike, vodoizvorišta, objekti odbrane, objekti sanitarne zaštite i sl.) neophodno je postupiti u skladu sa važećim propisima i standardima.</p>
<p><b>POTREBA IZRADE URBANISTIČKOG RJEŠENJA</b></p>
<p><b>Tehnička dokumentacija:</b></p> <ul style="list-style-type: none"> <li>• Revidovani glavni projekat;</li> <li>• Tipski projekat;</li> <li>• Atest proizvođača;</li> <li>• Elaborat procjene uticaja na životnu sredinu u skladu sa Uredbom o projektima za koje se vrši procjena uticaja zahvata na životnu sredinu („Sl. list RCG“, br. 20/07, „Sl. list CG“, br. 47/13, 53/14 i 37/18).</li> </ul>
<p><b>POTREBA PRIBAVLJANJA SAGLASNOSTI GLAVNOG GRADSKOG ARHITEKTE</b></p>
<p>Shodno članu 117 Zakona o planiranju prostora i izgradnji objekata, odredba stava 2 tačka 4 ovog člana, <b>potrebna je saglasnost Glavnog gradskog arhitekta</b> (saglasnost iz člana 87 stav 7 Zakona o planiranju prostora i izgradnji objekata) za predmetni privremeni objekat.</p>

**VREMENSKI PERIOD NA KOJI SE IZDAJU PREDMETNI UTU**

Ovi uslovi važe za period od 18. 12. 2025. godine do 17. 11. 2030. godine.

**NAPOMENA:**

Shodno članu 117 Zakona o planiranju prostora i izgradnji objekata, korisnik je dužan da 15 dana prije postavljanja privremenog objekta, dostavi prijavu postavljanja privremenog objekta Upravi za inspekcijske poslove Glavnog grada sa ovim urbanističko-tehničkim uslovima, Tehničkom dokumentacijom, saglasnošću Glavnog gradskog arhitekta i dokazom o pravu svojine, odnosno drugom pravu na zemljištu (važeći ugovor – saglasnost vlasnika parcele na kojoj se postavlja predmetni privremeni objekat).

Urbanističko – tehnički uslovi su informacija programa privremenih objekata za teritoriju opštine Podgorica za period 2025 – 2030 godine i na osnovu njih se ne stiče nikakvo pravo, već predstavljaju sastavni dio dokumentacije.

**DOSTAVLJENO:**

- "MTEL" DOO, Bul. Svetog Petra Cetinjskog br. 143;
- Uprava za inspekcijske poslove Glavnog grada;
- a/a.

**OBRAĐIVAČI URBANISTIČKO-TEHNIČKIH USLOVA**

Samostalni savjetnik III  
Dušan Vuković, spec.sci.arh.

Potpis obrađivača:

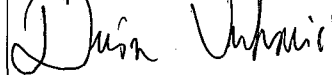

Šefica odjeljenja za upravno – pravne poslove  
Marina Bulatović, dipl. ecc.

**OVLAŠĆENO SLUŽBENO LICE:**

Andrija Babović, dipl. ecc. master  
**SEKRETAR**

Potpis ovlašćenog službenog lica:

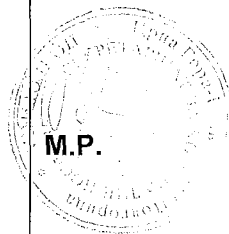
**PRILOZI:**

- List nepokretnosti.



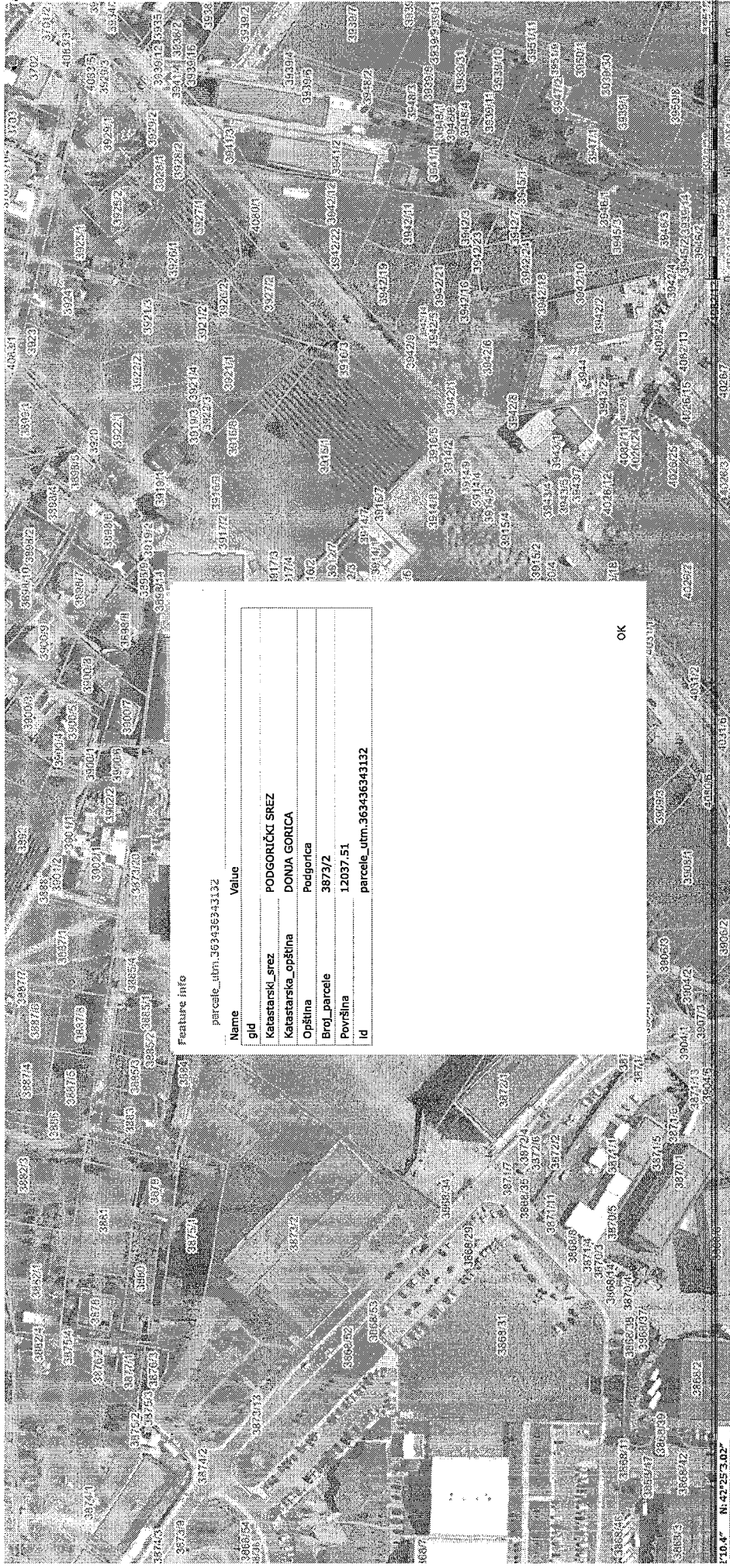

Feature info

parcele\_utm:363436343132

Name	Value
gid	PODGORIČKI SREZ
Katastarski_srez	DONJA GORICA
Katastarska_opština	Podgorica
Broj_parcele	3873/2
Površina	12037.51
Id	parcele_utm:363436343132

OK

## Izbor katastarske opštine

## PODGORICA

BALOČI  
BERI  
BEZJOVO  
BIJELO POLJE  
BIOČE  
BLIZNA  
BOLJE SESTRE  
BOTUN  
BREŽINE  
BRISKUT  
BUDZA  
BURONJE  
CEROVICE  
CIJEVNA  
CRNCI  
CVARIN  
DAJBABE  
DINOŠA  
DOLJANI  
DOLOVI  
DONJA GORICA  
DONJE STRAVČE  
DONJI KOKOTI  
DONJI ZATRIJEBAČ  
DRAŽEVINA  
DUŠKE  
FARMACI  
FUNDINA  
GOLJEMADI  
GOLUBOVCI  
GORNJE STRAVČE  
GORNJI ZATRIJEBAČ  
GOSTILJ  
GRADAC  
GRBAVCI  
GRBI DO  
GRUDA  
HOTI  
KLOPOT  
KOPILJE  
KOČI  
KRŽANJA  
LIJEVA RIJEKA  
LIJEŠNJE  
LOPATE  
LUTOVO  
MAHALA  
MASLINE  
MATAGUŽI  
MEDUN  
MOMČE  
MRKE  
OPASANICA  
ORAHOVO  
ORASI  
PELEV BRIJEG  
PODGORICA I  
PODGORICA II  
PODGORICA III  
PROGONVIČI  
RADEČA

## Pretraga katastra nepokretnosti

PODGORICA-&gt;DONJA GORICA

## PRETRAGA PO

listu nepokretnosti broju parcele

Broj parcele 3873/2

Pretraži

## Rezultat pretrage

## Spisak parcela

	Katastarska opština	LN	Broj parcele	Podbroj
1	DONJA GORICA	5130	3873	2

## Nosioi prava

	Parcele	Objekti	Tereti	Aktivni zahtjevi	
<b>Nosioi prava - LN 5130</b>					
	Ime/naziv	Obim prava	Vrsta prava	Vrsta svojini	Vrsta obima
1	UNIVERZITATS DOO PODGORICA	1/1	Svojina		

Brisanje selekcije: DESELEKTUJ Štampa izvoda: IZVOD Štampa lista nepokretnosti: PREPIS

<b>Društvo za telekomunikacije "MTEL" d.o.o.</b> Bulevar Sv. Petra Cetinjskog br.143 Podgorica, Crna Gora Broj: <u>24622</u> Datum: <u>29.07.2024</u>	<b>„UNIVERZITATS“ d.o.o.</b> Ul. Oktoih br.1 Podgorica Crna Gora Broj: <u>2025/07-1</u> Datum: <u>01.07.2025</u>	<b>„NEW TOWERS“ d.o.o.</b> Bulevar Svetog Petra Cetinjskog 143 Podgorica, Crna Gora Broj: <u>136</u> Datum: <u>30.7.25</u>
ž.r. 510-93433-71, CKB banka a.d. PIB: 02655284 PDV: 30/31-06150-3 Registarski broj: 50368574/040	ž.r.510-14428-18 kod CKB banka PIB: 02638436 Reg.br. 5-0340684/006	ž.r.510-0000000196082-02,CKB banka a.d. PIB: 03737039 PDV: 30/31-28687-4 Registarski broj: 5-1295952/001

### UGOVOR O ZAKUPU

Zaključen u Podgorici (u daljem tekstu: **Ugovor**), između:

- „UNIVERZITATS“ d.o.o.**, Ul. Oktoih br.1, Podgorica, PIB: 02638436, Reg.br. 5-0340684/006, broj žiro računa 510-14428-18 koji se vodi kod CKB banke, koga zastupa Izvršni direktor Jadranka Glomazić (u daljem tekstu **Zakupodavac**);
- „NEW TOWERS“ d.o.o.**, Bulevar Svetog Petra Cetinjskog 143, Podgorica, PIB: 03737039, PDV: 30/31-28687-4, registarski broj 5-1295952/001, broj žiro računa 510-0000000196082-02, CKB banka a.d. (u daljem tekstu **Zakupac**), koga zastupa izvršni direktor Vladimir Vukajlović;
- Društvo za telekomunikacije "MTEL" d.o.o.**, adresa Bulevar Svetog Petra Cetinjskog br. 143 Podgorica, PIB: 02655284, PDV broj: 30/31-06150-3, registarski broj: 5-0368574/040, broj žiro računa 510-93433-71 kod CKB a.d. (u daljem tekstu: **Mtel**), koje zastupa izvršni direktor Zoran Milovanović

U daljem tekstu pod zajedničkim nazivom **Ugovorne strane**.

#### Preambula

Budući da:

- su Mtel i Zakupodavac, zaključili Ugovor o zakupu zaveden kod Mtel-a pod brojem 22447 od 04.10.2013. godine i kod Zakupodavca pod brojem 31 od 02.10.2013. godine, (u daljem tekstu: **Prethodni ugovor**) prostor na krovnom dijelu fakulteta UDG u Podgorici, upisan u Listu nepokretnosti br. 5130 KO Donja Gorica, na kat. parc. 3873/2 opština Podgorica, za postavljanje i instalaciju radio- bazne stanice, pripadajuće opreme i uređaja, Wimax opreme, antenskih stubova, antena i sistema prenosa i druge opreme i uređaja neophodnih za izgradnju, funkcionisanje, eksploataciju i održavanje sistema radio-mobilne i fiksne telefonije Mtela (u daljem tekstu: **Telekomunikaciona oprema**);
- se Mtel obavezuje da izmiri sva dugovanja prema Zakupodavcu, zaključno sa danom stupanja ovog Ugovora na snagu;
- je je Zakupodavac pribavio saglasnot hipotekarnog povjerioca za zaključenje ovog ugovora br. LARGE-394-2025 od 20.05.2025.g.
- je Mtel osnovao Zakupca kao zavisno privredno društvo za obavljanje djelatnosti upravljanja lokacijama na kojima se nalazi Telekomunikacijska oprema;
- je Mtel pokrenuo postupak prenosa prava u vezi sa lokacijama iz prethodne alineje ove preambule na Zakupca,
- ukazala se potreba za zaključenjem Ugovora kako sledi:

*[Handwritten signature]*

## Član 1

### Predmet ugovora

Zakupodavac daje, a Zakupac prima u zakup prostor na krovnom dijelu zgrade Univerziteta UDG, koji se nalazi u Podgorici, u ul. Oktoih 1, koja zgrada je upisana kao objekat broj 1 na kat.parceli broj 3873/2, u Listu nepokretnosti br. 5130, KO Donja Gorica (u daljem tekstu: **Zakup**).

Zakup se daje radi postavljanja pasivne telekomunikacione infrastrukture (u daljem tekstu: **Infrastruktura**), sve kako je prikazano crtežom iz idejnog rješenja tehničke dokumentacije koje je prilog i sastavni dio Ugovora (u daljem tekstu: **Zakupljeni prostor**).

Ugovorne strane saglasno konstatuju:

- Infrastruktura se postavlja od strane Zakupca a sa ciljem pružanja usluga trećim licima – vlasnicima Telekomunikacione opreme (u daljem tekstu: **Usluga**);
- Zakupac može bez saglasnosti Zakupodavca raspolagati Zakupljenim prostorom odnosno Infrastrukturuom (što podrazumijeva i zamjenu, prilagođavanje, izmjenu, nadogradnju ili postavljanje nove Infrastrukture na postojeće mjesto) radi pružanja Usluge;
- Zakupodavac nema prava na dodatnu naknadu u vezi sa prethodne dvije tačke, niti ima bilo kakva druga prava koja proističu iz ili su u vezi sa Uslugom;
- na dan ovog ugovora, Zakupodavac nema bilo kakva potraživanja bilo prema Mtel-u i/ili trećim licima u vezi sa Uslugom.

## Član 2

Zakupodavac će obezbijediti izvor napajanja potrebne snage, radi priključenja Telekomunikacione opreme na odgovarajuću elektro-energetsku mrežu, kao i omogućavanje Zakupcu korišćenja gromobranskog uzemljenja i trase za optički privod.

## Član 3

### Stupanje na snagu

Ovaj Ugovor stupa na snagu počev od dana prenosa prava svojine na Infrastrukturi na Zakupca od strane Mtela, a o čijem prenosu će Zakupac dostaviti Zakupodavcu pisano obaveštenje.

Obaveza plaćanja Zakupnine (kako je pojam definisan u nastavku) od strane Zakupca nastaje od datuma stupanja Ugovora na snagu.

Ukoliko je Mtel, u skladu sa Prethodnim ugovorom, platio zakupninu unaprijed, a kako je to naveo Preabuli ovog Ugovora, obaveza Zakupca se umanjuje za iznos plaćene zakupnine koji se odnosi na period posle stupanja Ugovora na snagu, odnosno iznos plaćene zakupnine koji se odnosi na period posle stupanja Ugovora na snagu, a koju je Mtel platio po Prethodnom ugovoru, će se iskoristiti za umanjenje obaveze plaćanja Zakupnine od strane Zakupca.

Ugovorne strane konstatuju da ukoliko do prenosa Infrastrukture u skladu sa stavom 1. ovog člana ne dođe do 31. decembra 2025. godine, Ugovor će se smatrati automatski raskinutim.

Do stupanja na snagu Ugovora, kao i u slučaju automatskog raskida istog predviđenog u prethodnom stavu ovog člana, ugovorne strane konstatuju da će zakupni odnos na predmetnoj lokaciji i dalje biti regulisan Prethodnim ugovorom.

Stupanje na snagu Ugovora ima za posledicu prestanak važenja Prethodnog ugovora.

## Član 4

### Trajanje ugovora

Ugovor se zaključuje na period od 10 (deset) godina od dana stupanja istog na snagu u skladu sa stavom 1. člana 3. Ugovora.

Ukoliko nijedna od ugovornih strana ne otkáže dalje važenje Ugovora najkasnije 6 (šest) mjeseci prije isteka roka iz stava 1. ovog člana, isti se obnavlja za naredne uzastopne desetogodišnje periode, sve dok jedna od ugovornih strana ne otkáže dalje važenje Ugovora otkazom koji mora biti saopšten drugoj ugovornoj strani najkasnije 6 (šest) mjeseci prije isteka tekućeg desetogodišnjeg perioda.

## Član 5

### Obaveze Zakupodavca

Zakupodavac je u obavezi da:

- omogućiti i obezbijediti Zakupcu nesmetano korišćenje Zakupljenog prostora i Infrastrukture te postavljanje, montažu, instalaciju, rad, održavanje i eksploataciju uključujući i zamjenu i obnavljanje u cjelini ili pojedinačnih djelova Telekomunikacione opreme;
- obezbijediti i omogućiti nesmetan pristup Zakupljenom prostoru, Infrastrukturi i Telekomunikacionoj opremi licima ovlašćenim od strane Zakupca u bilo koje vrijeme neprekidno 24 časa u toku sedam dana u nedelji, uz prethodnu najavu Zakupodavcu ;
- unaprijed obavijesti Zakupca o planovima rekonstrukcije ili adaptacije Zakupljenog prostora, Infrastrukture i/ili Telekomunikacione opreme, u vremenu predviđenom za izvođenje radova, režimu rada dok traju radovi i sl., na način opisan u članu 6 ovog ugovora;
- spriječiti, odnosno uzdrži se od zaključivanja ugovora, preduzimanja drugih pravnih poslova, radnji ili postupaka koji bi ometali ili onemogućavali rad Telekomunikacione opreme odnosno korišćenja Zakupljenog prostora i/ili Infrastrukture, i preduzme sve neophodno da se takvo ometanje ili uznemiravanje najhitnije otkloni;
- pruži Zakupcu pravnu zaštitu od uznemiravanja počinjenih od strane trećih lica;
- obezbijediti Zakupcu da, po prethodnoj najavi koja se ima učiniti najmanje 15 (slovima: petnaest) dana prije, Infrastrukturu i/ili Telekomunikacionu opremu slobodno demontira i odnese;
- ukoliko nakon zaključenja ovoga Ugovora, nastupe okolnosti koje isključuju odnosno ograničavaju pravo zakupa u ugovorenom obimu, nastale bez krivice Zakupca, ovaj ugovor se raskida po automatizmu, a Zakupodavac je dužan Zakupcu nadoknaditi stvarnu štetu.

## Član 6

### Obaveze Zakupca

Zakupac je u obavezi da:

- Zakupljeni prostor koristi samo za namjene predviđene ovim ugovorom;
- redovno i blagovremeno izmiruje obaveze po osnovu Zakupnine;
- instalira kontrolno brojilo i napojni i optički vod za priključak bazne stanice na napajanje i optičku mrežu;
- Zakupodavcu dostavi tehničku dokumentaciju o montaži Infrastrukture i Telekomunikacione opreme na Zakupljenom prostoru.

Za slučaj raskida ili isteka Ugovora, Zakupac će ukloniti Infrastrukturu i Telekomunikacionu opremu, o sopstvenom trošku i bez uzrokovanja bilo kakve štete Zakupodavcu.



## Član 7

Zakupodavac se obavezuje da će obavijestiti Zakupca o planiranim građevinskim radovima koji su na ili u vezi sa Zakupljenim prostorom, najmanje 15 (slovima: petnaest) dana prije početka izvođenja radova, u pismenoj formi.

Za vrijeme trajanja eventualnih radova, Zakupac nije dužan da plaća Zakupninu ukoliko ga ti radovi onemogućavaju da nesmetano obavlja djelatnost, odnosno obaveza plaćanja Zakupnine biće proporcionalno smanjena ukoliko takvi radovi samo umanjuju mogućnost Zakupca da djelatnost obavlja na način na koji ju je do tada obavljao. Oslobođenje ili umanjenje obaveze plaćanja Zakupnine traje samo za vrijeme izvođenja radova od strane Zakupodavca.

## Član 8

### **Naknada i način plaćanja**

Mjesečna zakupnina (u daljem tekstu: **Zakupnina**) za korišćenje Zakupljenog prostora iznosi **500.00 eura (slovima: petstotina) €** neto, bez PDV-a.

Zakupodavac se obavezuje da iznos mjesečne zakupnine iz stava 1 ovog člana plaća u roku od 20 (dvadeset) dana od dana prijema ispravnog računa, koji je Zakupodavac ispostavljati najkasnije u tekućem mjesecu za pružene usluge zakupa u prethodnom mjesecu i po ovom osnovu Zakupodavac ne može imati bilo kakva dodatna potraživanja.

Sporedne troškove zakupa po osnovu utrošene električne energije Zakupac će Zakupodavcu plaćati mjesečno, na osnovu obostrano usaglašenog obračuna, iskazanom na kontrolnom brojilu koje će instalirati Zakupac, do 20. u mjesecu za prethodni mjesec, a na osnovu prethodno ispostavljenih ispravnih računa, po važećim cijenam EPCG-a.

## Član 9

### **Raskidne odredbe**

Ugovorne strane mogu raskinuti ovaj ugovor uz otkazni rok od 30 dana, isključivo:

Zakupodavac u slučaju da Zakupac ne koristi Zakupljeni prostor za namjenu predviđenu ovim Ugovorim ili se Zakupac ni u roku od 2 (dva) mjeseca po dospjeću ne ispuni obavezu plaćanja Zakupnine na način utvrđen članom 8, a to ne učini ni po pisanoj opomeni u narednom roku od 30 (trideset) dana.

Zakupac u slučaju da Zakupodavac ne ispuni svoje obaveze kako je to ovim ugovorom predviđeno, prestane potreba za Zakupljenim prostorom i/ili ako tehnički ili drugi uslovi za planirano funkcionisanje Infrastrukture odnosno Telekomunikacione opreme neadekvatni za namjensko korišćenje Zakupljenog prostora ili u drugim slučajevima predviđenim zakonom.

Otkaz ugovora u smislu ovog člana mora biti dostavljen drugoj ugovornoj strani u pisanoj formi.

### **Ostale odredbe**

## Član 10

Zakupodavac dozvoljava da bez njegove dalje nadležnosti Zakupac podnese ovaj ugovor nadležnim organima radi pribavljanja propisanih dozvola ili saglasnosti.

### Član 11

Ugovorne strane su saglasne da sva sporna pitanja rješavaju sporazumno, a ako u tome ne uspiju za rješavanje sporova po ovom ugovoru će se rešavati pred nadležnim sudom.

Ovaj ugovor je sačinjen u 6 (slovima: šest) istovjetnih primjeraka, od kojih ugovorne strane zadržavaju po 2 (slovima: dva) primjerka.

Za zakupodavca

Izvršni direktor, Jadranka Glomazić

Za Mtel

Izvršni direktor, Zoran Ljiljanović

Za zakupca

Izvršni direktor, Vladimir Vukajlović



## 2. PROJEKTI ZADATAK

---

IDEJNO RJEŠENJE



Društvo za telekomunikacije „Mtel“ d.o.o.

Bulevar Svetog Petra Cetinjskog br.143  
81000 Podgorica, Crna Gora  
Registarski broj: 5-0368574/036  
PIB : 02655284

## PROJEKTNI ZADATAK

za izradu Idejnog rješenja  
na lokaciji "PG73 UDG" - Opština Podgorica

### 1. CILJ I SVRHA IZRADE TEHNICKE DOKUMENTACIJE

Za potrebe kompanije „MTEL“ DOO potrebno je uraditi Idejno rješenje za lokaciju „PG73 UDG“ na kojoj se planira postavljanje antenskih stubova sa pratećom infrastrukturom. Konstrukcija stuba kao i odgovarajuća ostala infrastruktura se projektuje da omoguće instalaciju antena i prateće opreme za mobilnu telefoniju.

Cilj projekta je da se izgradi neophodna infrastruktura na koji bi se naknadno postavila telekomunikaciona oprema mobilnih operatora, a koja bi služila za poboljšanje signala mobilne telefonije na teritoriji opštine Podgorica.

### 2. PREDMET TEHNICKE DOKUMENTACIJE

Predmet tehničke dokumentacije su dva cjevasta fasadna nosača od čeličnih kružnih profila i čelilna platforma na armirano betonskim blokovima. Namjena fasadnih cjevastih profila je da služe kao nosači antenskih sistema i prateće telekomunikacione opreme za mobilnu telefoniju.

### 3. PODACI O LOKACIJI

Naziv lokacije stuba: PG73 UDG, dio katastarske parcele 3873/2 KO Donja Gorica (krov zgrade), opština Podgorica.

Koordinate loakcije: 42°25'3.74"N 19°12'11.22"E

Nadmosrska visina: 29m.

INVESTITOR  
IZVRŠNI DIREKTOR „MTEL“ D.O.O.



*Zoran Milovanović*  
**Zoran Milovanović**

### 3. TEKSTUALNA DOKUMENTACIJA

## TEHNIČKI OPIS

uz Idejno rješenje privremenog objekta za komunalne usluge i infrastrukturu - fiksna radiokomunikaciona stanica (infrastruktura za mobilnu telefoniju).

---

## OPŠTI PODACI

### Lokacija

Lokacija na kojoj se planira predmetni projekat se nalazi u gradskoj zoni Podgorice, na izvedenom objektu Univerziteta Donja Gorica.

Oprema će se smjestiti na dijelu krova obrazovnog objekta.

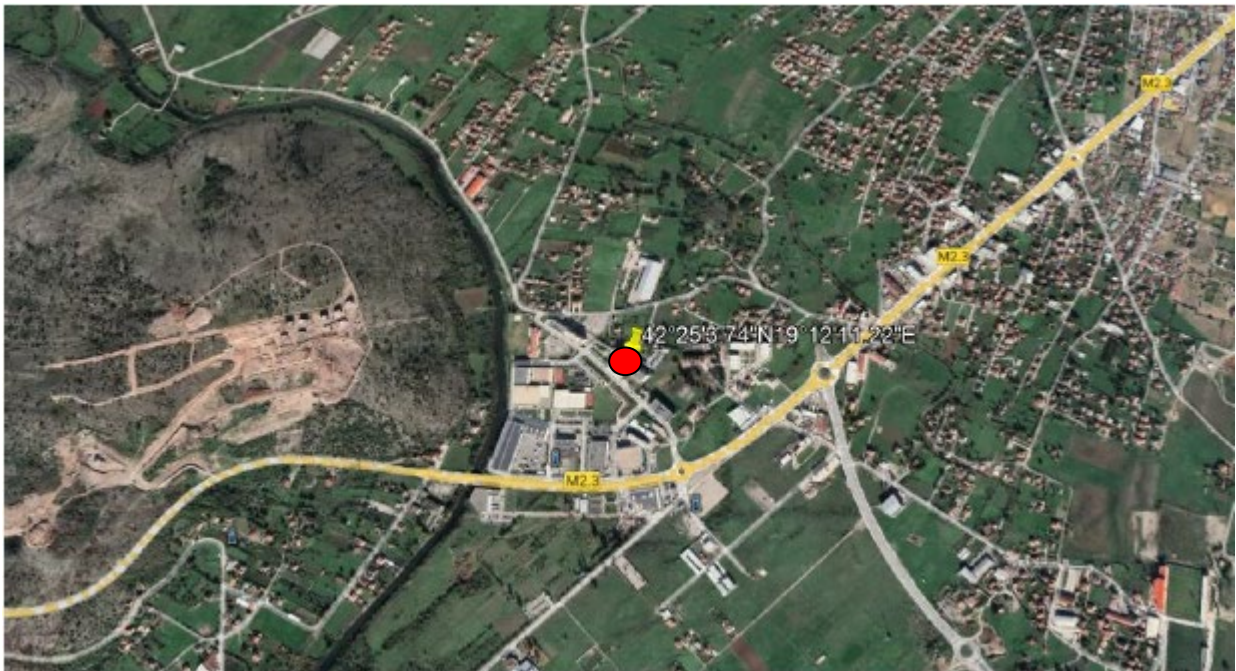

Slika 2.1. Lokacija bazne stanice (●)



Slika 2.2. Izgled objekta

Za potrebe Investitora izvršiće se montaža opreme na prikazanom objektu.

---

## IDEJNO RJEŠENJE

Predviđeno mjesto je na krovu izgrađenog objekta koji se nalazi katastarskoj parceli broj 3873/2 Donja Gorica, Podgorica.



Slika 2.3. Prikaz katastarskih parcela

Postojeći objekat je namijenjen obrazovanju. Objekat je skeletne konstrukcije, spratnosti P+5. Krov je ravan, prohodan. Pristup opremi moguć je preko postojećeg izlaza na krovu. Oprema će zauzeti 5m<sup>2</sup> površine krova objekta.

### Objekat

Objekat je projektovan u svemu prema projektom zadatku investitora za predmetnu parcelu, uz poštovanje smjernica datih u urbanističko – tehničkim uslovima, kao i prema važećim standardima za ovaj tip objekta.

Antenski nosači za montažu antenskog sistema će se ugraditi na završeciam armiranobetonskih stubova na krovu objekta, dok će se prateća telekomunikaciona oprema za spoljašnju montažu montirati na ravnom krovu objekta.

Antenski nosači sa antenskim sistemima na lokaciji na kojoj je planiran privremeni objekat koji je predmet Idejnog rješenja će svojim izgledom i gabaritom biti uklopljeni u ambijent lokacije, na kojoj se pozicionira.

### Konstruktivno rješenje

Za nošenje antenskog sistema postavljaju se dva čelična nosača na završecima armiranobetonskih stubova. Nosači se sastoje od cijevi profila Ø108x6.3mm, dužine 4.50m i priključne ploče debljine 10mm preko koje se nosač ankeriše u AB stub. Na nosaču se preko "lula" montira antenski sistem i telekomunikaciona oprema.

Predviđeno je da na jednom od cjevastih nosača budu instalirane dvije panel antene tipa K 742 270 i jedna WIMAX antena tipa Axxelera 60, dok će na drugom cjevastom nosaču biti instalirana jedna panel antena tipa K 742 270, jedna link antena Ø0.6m i jedna WIMAX antena tipa Axxelera 60.

Kabineti sa opremom tipa RBS 6102 i BBU 6102, kao i nosači RO.RBS-a se planiraju montirati preko betonskih blokova na krovnoj ploči objekta.

## **Materijalizacija**

Visine antenskih nosača i dimenzije kabineta i antenskog sistema iz prethodnog poglavlja, određeni su u zavisnosti od uslova za optimalno funkcionisanje fiksne radiokomunikacione stanice i uslova konkretne lokacije.

Sve ostalo raditi u skladu sa važećim propisima i normativima u građevinarstvu i u skladu sa Zakonom o izgradnji objekata i urbanističko tehničkim uslovima koji su izdati za ovaj objekat.

Prema preporukama iz urbanističko tehničkih uslova koji su izdati od strane Sekretarijata za komunalne poslove Glavnog grada Podgorica, za ovaj objekat, izvršeno je usklađivanje sa smjericama iz Pravilnika i tekstualnim dijelom Programa koji se odnosi na ovakvu vrstu objekata.

## **Spisak primijenjenih propisa, preporuka i važećih standarda, prema kojima je objekat projektovan i prema kojima će se izvoditi radovi**

Idejno rješenje predmetnog objekta je izrađeno u skladu sa sledećim nacionalnim zakonima, standardima i pravilnicima:

- Projektnim zadatkom investitora;
- Urbanističko tehnički uslovi br. 04-335/25-5886 od 17.12.2025. godine;
- Zakon o izgradnji objekata ("Sl.list CG", br. 19/25, 92/25, 160/25);
- Pravilnik o načinu izrade, sadržini i ovjeri tehničke dokumentacije za građenje objekta ("Sl.list Crne Gore", br.53/25);
- Pravilnik o vrstama i bližim uslovima postavljanja odnosno građenja i uklanjanja privremenih objekata ("Sl.list Crne Gore", br. 150/25);
- Pravilnik o načinu izrade, sadržini i ovjeri tehničke dokumentacije za građenje objekta ("Sl.list Crne Gore", br. 53/25);
- Važeći zakoni, propisi, standardi i norme kvaliteta za ovu vrstu objekta.

Odgovorni projektant:





Goran Šćepanović, dipl.inž.arh.

Podgorica, April 2026

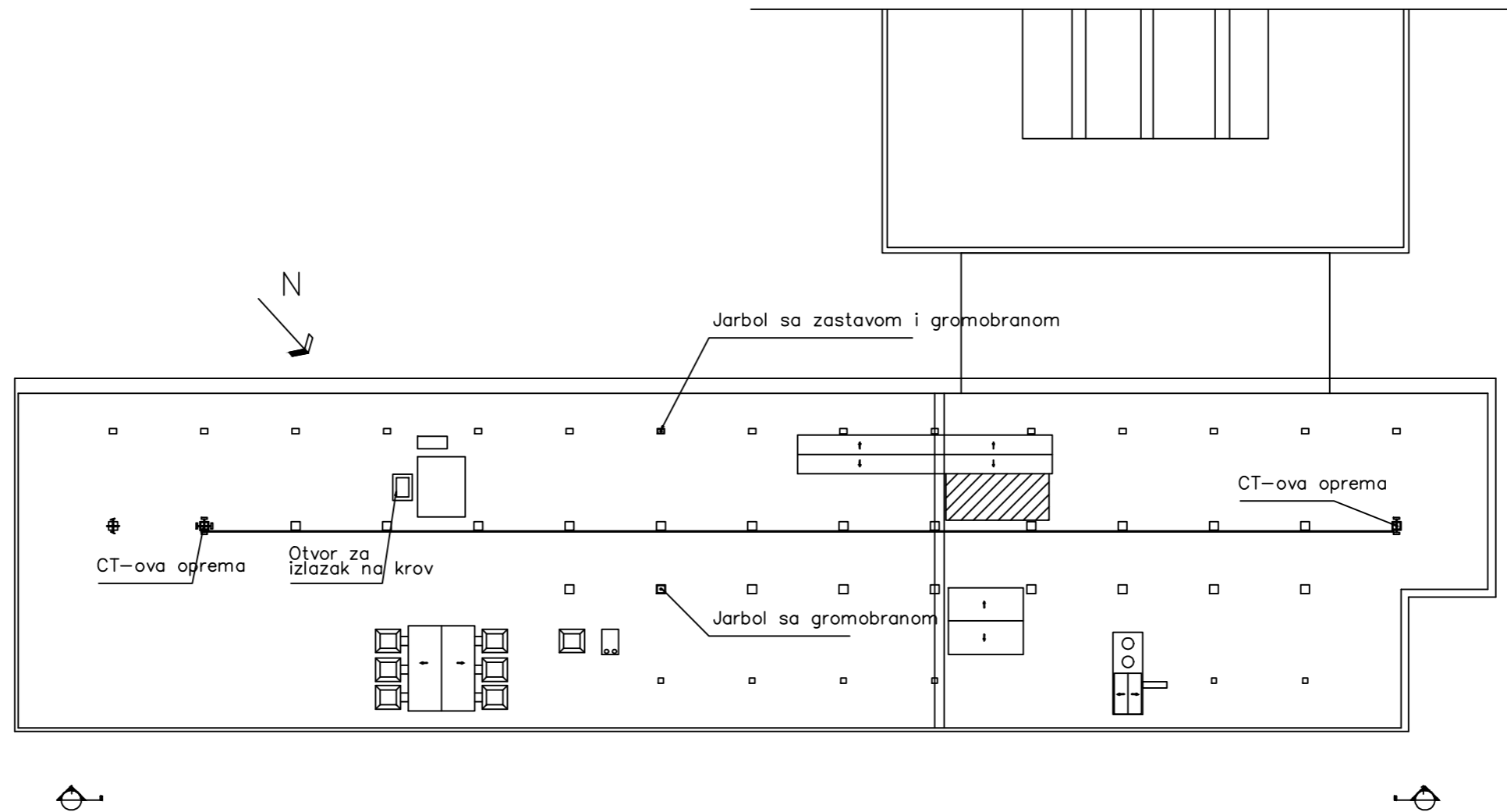
## 4. GRAFIČKA DOKUMENTACIJA



Projektant:	 Institut za razvoj i istraživanja u oblasti zaštite na radu Podgorica Cetinjski put bb, 81000 Podgorica	Investitor:	 "MTEL" DOO Kralja Nikole 27a 81000 Podgorica
Objekat:	Privremeni objekat za komunalne usluge i infrastrukturu - fiksna radiokomunikaciona stanica (infrastruktura za mobilnu telefoniju) - PG73	Lokacija:	Opština Podgorica, katastarska parcela 3873/2 KO Donja Gorica (krov zgrade) - zona V
Autor projekta:	MSc Denis Velju, spec.sci.građ.	Vrsta tehničke dokumentacije:	IDEJNO RJEŠENJE
Vodeći projektant:	Goran Šćepanović, dipl.inž.arh.	Dio tehničke dokumentacije:	ARHITEKTURA
Odgovorni projektant:	Goran Šćepanović, dipl.inž.arh.	Prilog:	Osnova krova - postojeće stanje
Saradnik/ca:		Broj priloga:	01
Datum izrade:	April, 2026. godine	Broj strane:	/
		Datum revizije:	

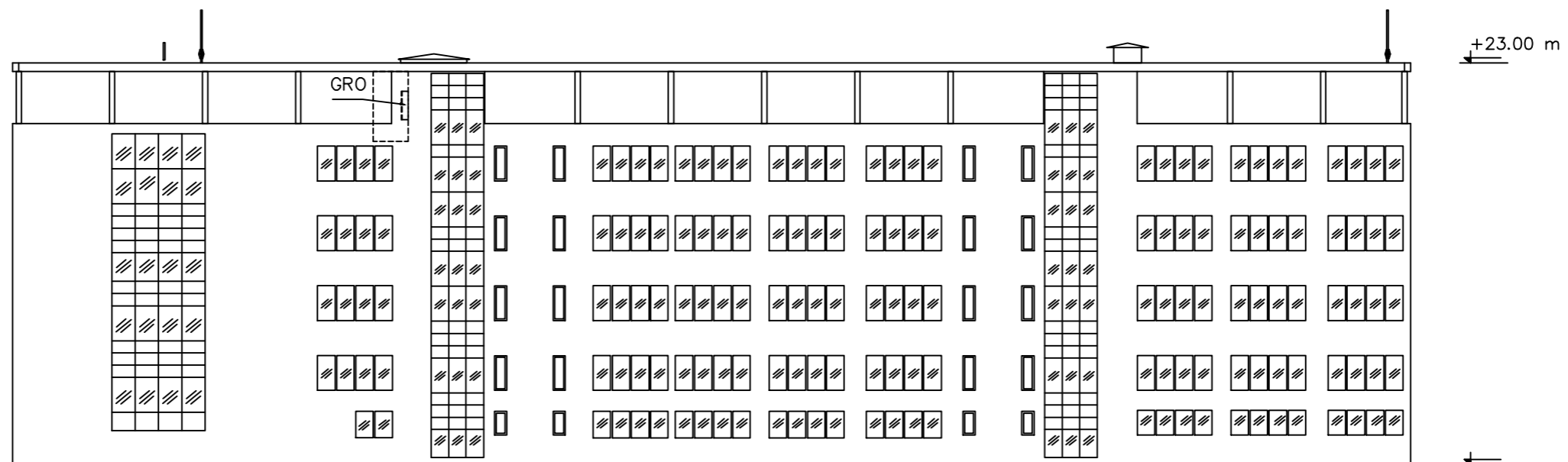

Izgled 1-1

Projektant:	 Institut za razvoj i istraživanja u oblasti zaštite na radu Podgorica Cetinjski put bb, 81000 Podgorica	Investitor:	 "MTEL" DOO Kralja Nikole 27a 81000 Podgorica
Objekat:	Privremeni objekat za komunalne usluge i infrastrukturu - fiksna radiokomunikaciona stanica (infrastruktura za mobilnu telefoniju) - PG73	Lokacija:	Opština Podgorica, katastarska parcela 3873/2 KO Donja Gorica (krov zgrade) - zona V
Autor projekta:	MSc Denis Velju, spec.sci.građ.	Vrsta tehničke dokumentacije:	IDEJNO RJEŠENJE
Vodeći projektant:	Goran Šćepanović, dipl.inž.arh.	Dio tehničke dokumentacije:	ARHITEKTURA
Odgovorni projektant:	Goran Šćepanović, dipl.inž.arh.	Razmjera:	
Saradnik/ca:		Prilog:	Izgled 1-1 - postojeće stanje
Datum izrade:	April, 2026. godine	Broj priloga:	02
		Broj strane:	/

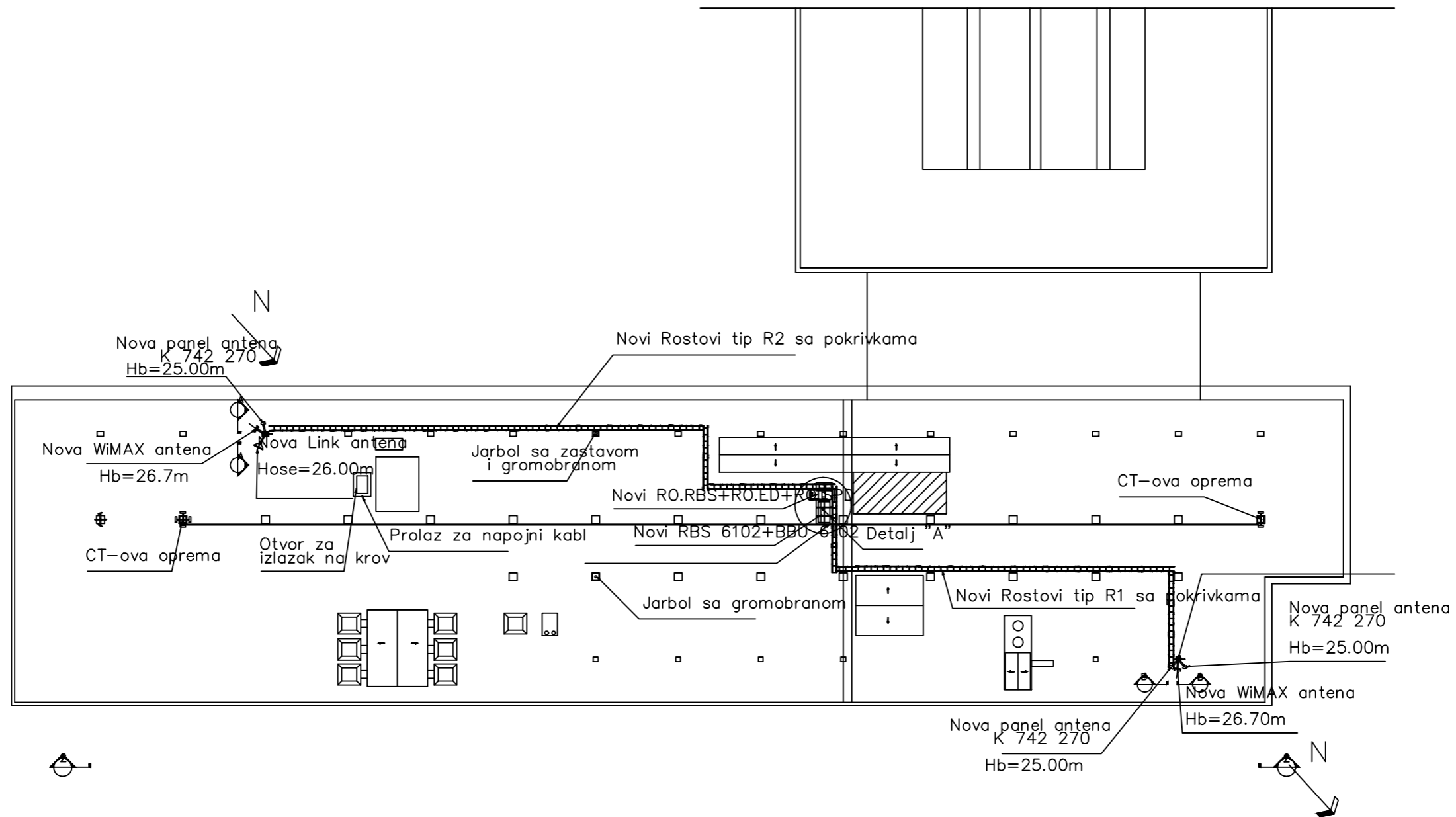

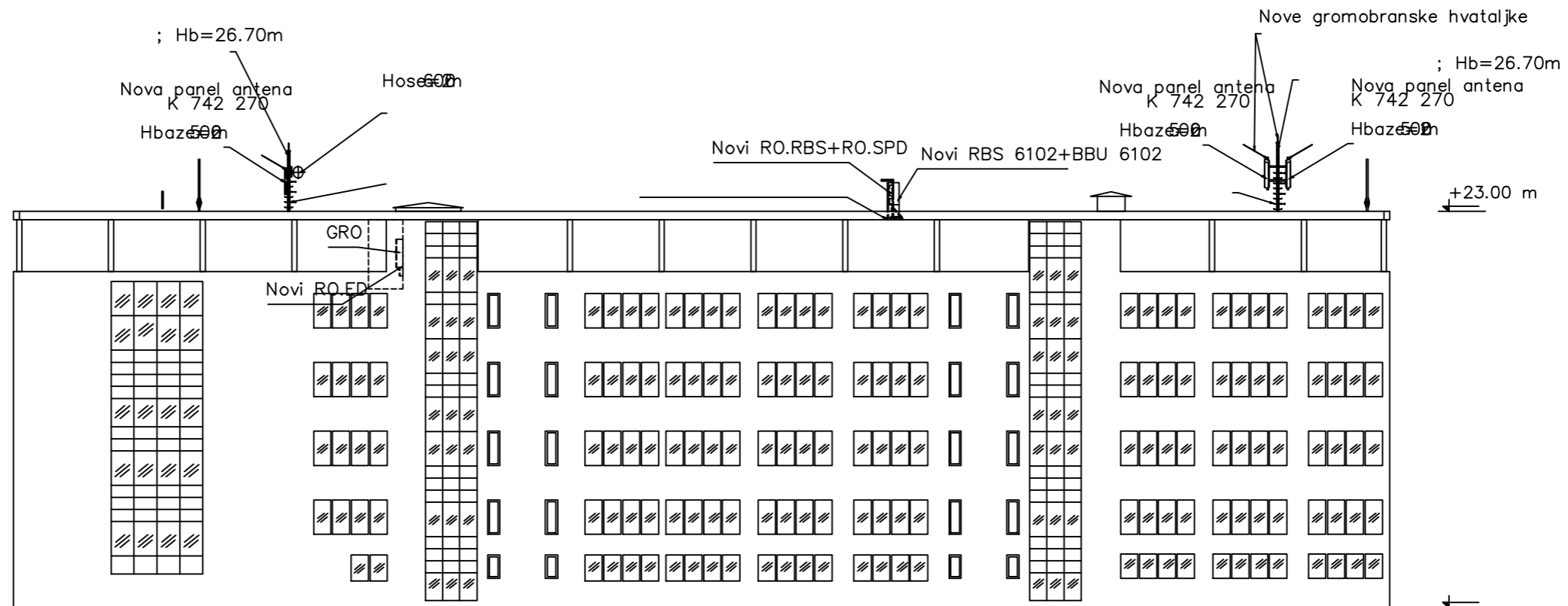

Projektant:  Institut za razvoj i istraživanja u oblasti zaštite na radu Podgorica Cetinjski put bb, 81000 Podgorica	Investitor:  "MTEL" DOO Kralja Nikole 27a 81000 Podgorica
Objekat: Privremeni objekat za komunalne usluge i infrastrukturu - fiksna radiokomunikaciona stanica (infrastruktura za mobilnu telefoniju) - PG73	Lokacija: Opština Podgorica, katastarska parcela 3873/2 KO Donja Gorica (krov zgrade) - zona V
Autor projekta: MSc Denis Velju, spec.sci.građ.	Vrsta tehničke dokumentacije: IDEJNO RJEŠENJE
Vodeći projektant: Goran Šćepanović, dipl.inž.arh.	Dio tehničke dokumentacije: ARHITEKTURA
Odgovorni projektant: Goran Šćepanović, dipl.inž.arh.	Razmjera: /
Saradnik/ca:	Prilog: Osnova krova - planirano stanje
Datum izrade: April, 2026. godine	Broj priloga: 03
	Datum revizije:
	Broj strane: /



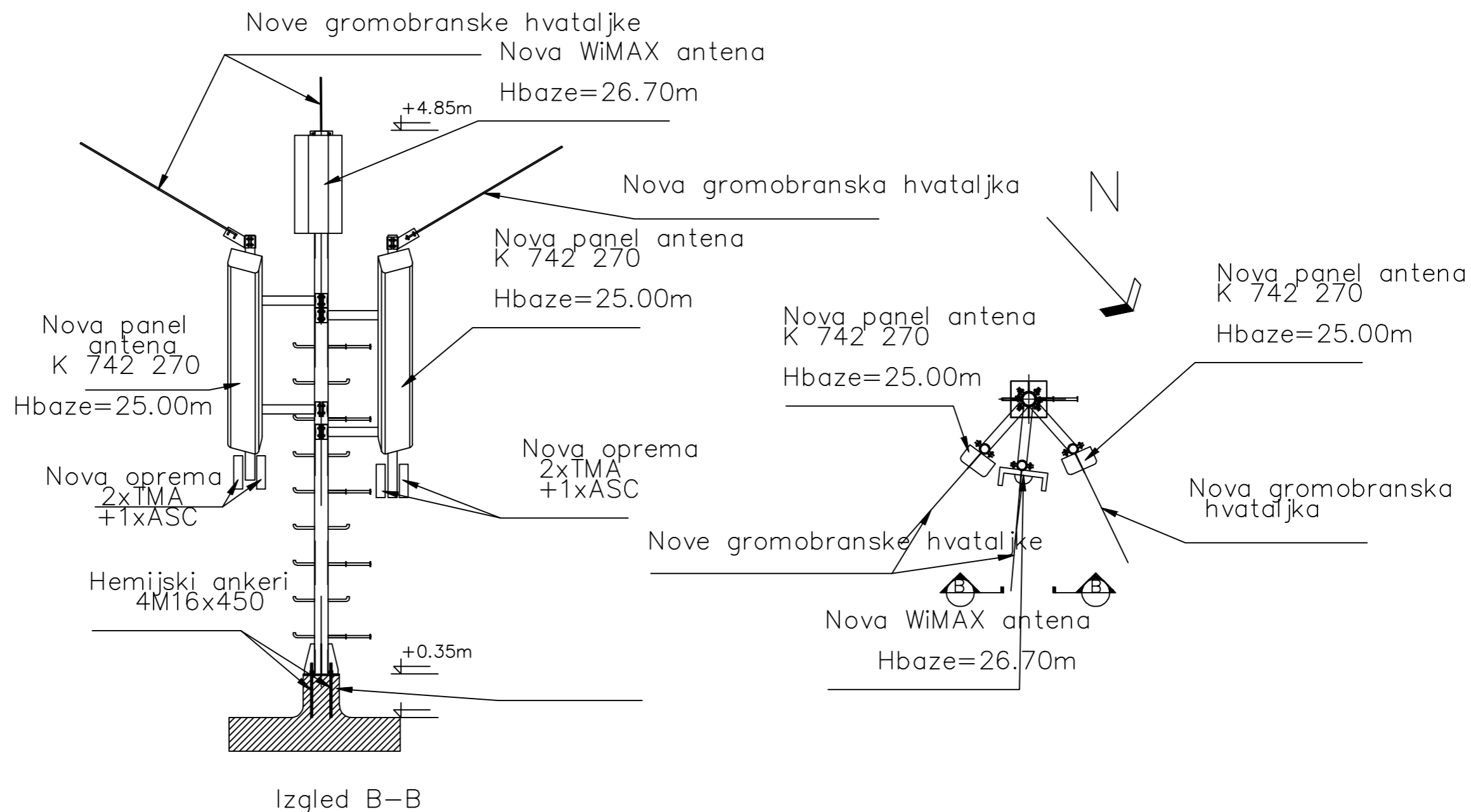

Izgled 2-2

Projektant:  Institut za razvoj i istraživanja u oblasti zaštite na radu Podgorica Cetinjski put bb, 81000 Podgorica	Investitor:  "MTEL" DOO Kralja Nikole 27a 81000 Podgorica	
Objekat: Privremeni objekat za komunalne usluge i infrastrukturu - fiksna radiokomunikaciona stanica (infrastruktura za mobilnu telefoniju) - PG73	Lokacija: Opština Podgorica, katastarska parcela 3873/2 KO Donja Gorica (krov zgrade) - zona V	
Autor projekta: MSc Denis Velju, spec.sci.građ.	Vrsta tehničke dokumentacije: IDEJNO RJEŠENJE	
Vodeći projektant: Goran Šćepanović, dipl.inž.arh.	Dio tehničke dokumentacije: ARHITEKTURA	
Odgovorni projektant: Goran Šćepanović, dipl.inž.arh.	Prilog: Izgled 1-1 - planirano stanje	Razmjera: /
Saradnik/ca:	Broj priloga: 04	Broj strane: /
Datum izrade: April, 2026. godine	Datum revizije:	



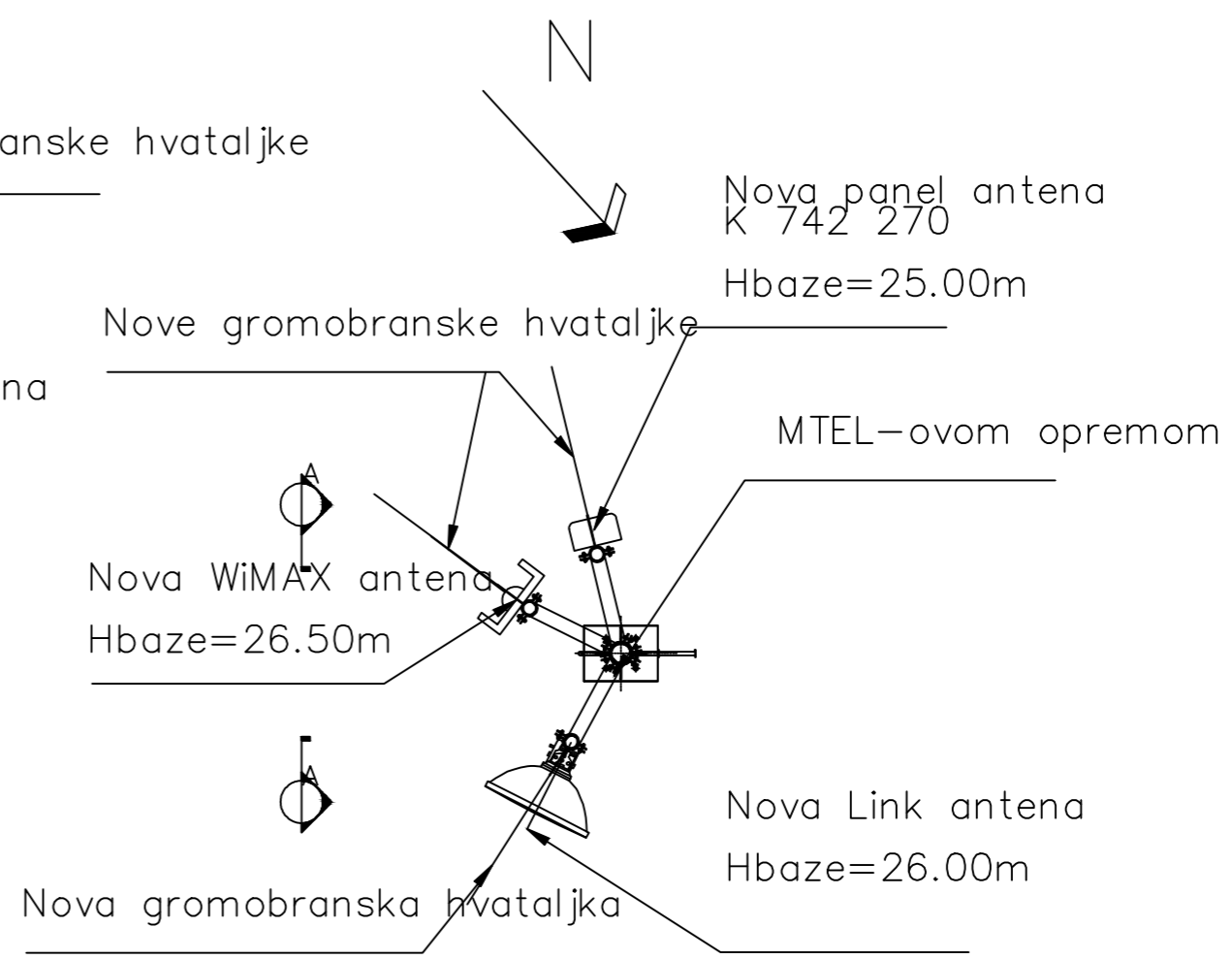
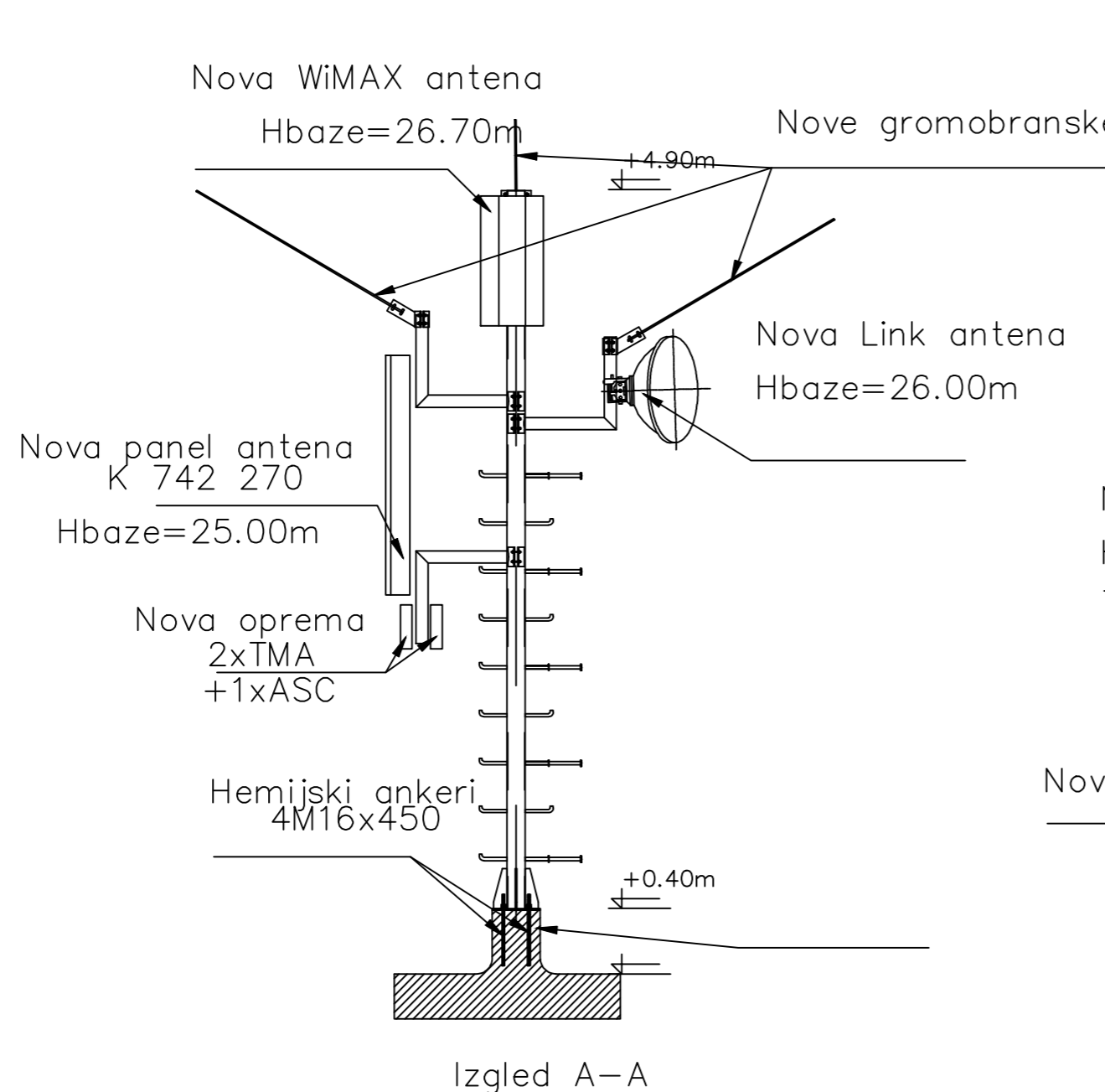

Projektant:  Institut za razvoj i istraživanja u oblasti zaštite na radu Podgorica Cetinjski put bb, 81000 Podgorica	Investitor:  "MTEL" DOO Kralja Nikole 27a 81000 Podgorica
Objekat: Privremeni objekat za komunalne usluge i infrastrukturu - fiksna radiokomunikaciona stanica (infrastruktura za mobilnu telefoniju) - PG73	Lokacija: Opština Podgorica, katastarska parcela 3873/2 KO Donja Gorica (krov zgrade) - zona V
Autor projekta: MSc Denis Veliu, spec.sci.građ.	Vrsta tehničke dokumentacije: IDEJNO RJEŠENJE
Vodeći projektant: Goran Šćepanović, dipl.inž.arh.	Dio tehničke dokumentacije: ARHITEKTURA
Odgovorni projektant: Goran Šćepanović, dipl.inž.arh.	Razmjera: /
Saradnik/ca:	Prilog: Antenski nosač sa opremom
Datum izrade: April, 2026. godine	Broj priloga: 05
	Datum revizije:

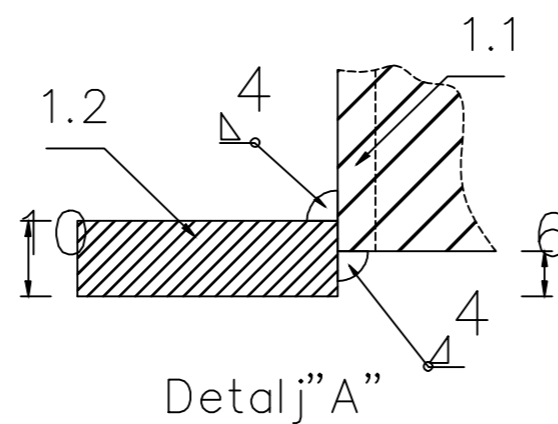
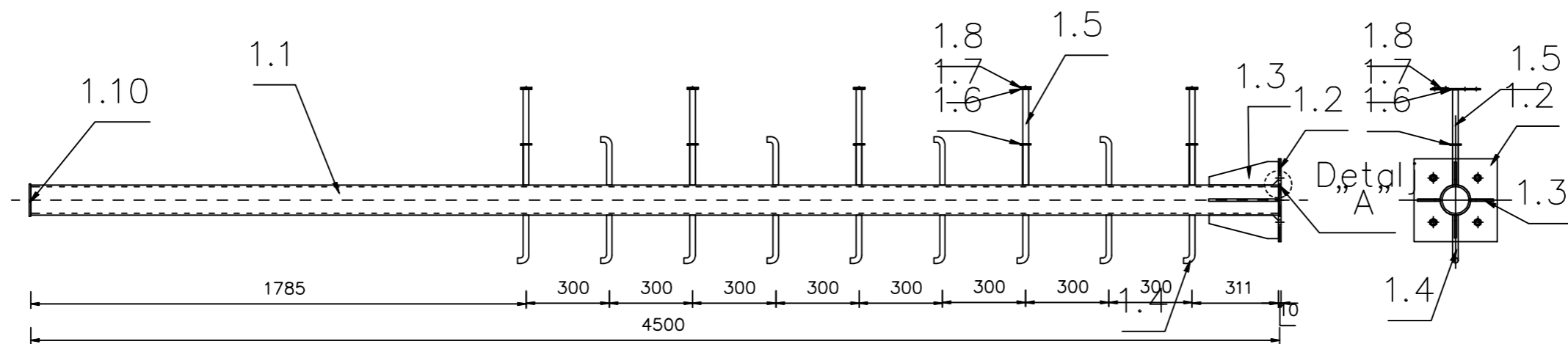

Projektant:  Institut za razvoj i istraživanja u oblasti zaštite na radu Podgorica Cetinjski put bb, 81000 Podgorica	Investitor:  "MTEL" DOO Kralja Nikole 27a 81000 Podgorica
Objekat: Privremeni objekat za komunalne usluge i infrastrukturu - fiksna radiokomunikaciona stanica (infrastruktura za mobilnu telefoniju) - PG73	Lokacija: Opština Podgorica, katastarska parcela 3873/2 KO Donja Gorica (krov zgrade) - zona V
Autor projekta: MSc Denis Velju, spec.sci.građ.	Vrsta tehničke dokumentacije: IDEJNO RJEŠENJE
Vodeći projektant: Goran Šćepanović, dipl.inž.arh.	Dio tehničke dokumentacije: ARHITEKTURA
Odgovorni projektant: Goran Šćepanović, dipl.inž.arh.	Razmjera: /
Saradnik/ca:	Prilog: Antenski nosač sa opremom
Datum izrade: April, 2026. godine	Broj priloga: 06
	Broj strane: /
	Datum revizije:

# POS 1



Projektant:  Institut za razvoj i istraživanja u oblasti zaštite na radu Podgorica Cetinjski put bb, 81000 Podgorica	Investitor:  "MTEL" DOO Kralja Nikole 27a 81000 Podgorica
Objekat: Privremeni objekat za komunalne usluge i infrastrukturu - fiksna radiokomunikaciona stanica (infrastruktura za mobilnu telefoniju) - PG73	Lokacija: Opština Podgorica, katastarska parcela 3873/2 KO Donja Gorica (krov zgrade) - zona V
Autor projekta: MSc Denis Velju, spec.sci.građ.	Vrsta tehničke dokumentacije: IDEJNO RJEŠENJE
Vodeći projektant: Goran Šćepanović, dipl.inž.arh.	Dio tehničke dokumentacije: ARHITEKTURA
Odgovorni projektant: Goran Šćepanović, dipl.inž.arh.	Razmjera: /
Saradnik/ca:	Prilog: Izgleđ čeličnog nosača antena
Datum izrade: April, 2026. godine	Broj priloga: 07
	Datum revizije:



