

OBRAZAC 1

Elektronski potpis projektanta	Elektronski potpis revidenta	Elektronski potpis nadležnog organa za izdavanje građevinske dozvole
--------------------------------	------------------------------	--

INVESTITOR: "HALA MADRID" doo Podgorica

OBJEKAT: Privremeni objekat- ugostiteljska terasa

LOKACIJA: na dijelu kat. parcele br.2253/1, K.O.Podgorica II (Zona Ia), u sastavu kafe bara "LAGANINI", Ulica Vaka Đurovića b.b. , u Podgorici

**DIO TEHNIČKE DOKUMENTACIJE:**

**IDEJNO RJEŠENJE**

AUTOR PROJEKTA:	"POP PROJEKT " d.o.o. Podgoria ul. Crnogorskih serdara br.8 Broj licence: UPI 09-332/25-5889/2 Ljiljana Burić, dipl. Ing.arh. br.lic. UPI 09-332/25-4552/2
PROJEKTANT:	"POP PROJEKT " d.o.o. Podgoria ul. Crnogorskih serdara br.8 Broj licence: UPI 09-332/25-5889/2
ODGOVORNO LICE:	Dragomir Popović, dipl. Ing.građ.
VODEĆI PROJEKTANT:	Dragomir Popović, dipl. Ing.građ, br.lic. UPI 09-332/25-4555/2
ODGOVORNI PROJEKTANT:	Ljiljana Burić, dipl. Ing.arh. br.lic. UPI 09-332/25-4552/2

OBRAZAC 2

Elektronski potpis projektanta	Elektronski potpis revidenta	Elektronski potpis nadležnog organa za izdavanje građevinske dozvole
--------------------------------	------------------------------	--

INVESTITOR: "HALA MADRID" doo Podgorica

OBJEKAT: Privremeni objekat- ugostiteljska terasa

LOKACIJA: na dijelu kat. parcele br.2253/1, K.O.Podgorica II (Zona Ia), u sastavu kafe bara "LAGANINI", Ulica Vaka Đurovića b.b. , u Podgorici

**VRSTA TEHNIČKE DOKUMENTACIJE:**

**IDEJNO RJEŠENJE**

**PROJEKAT ARHITEKTURE**

AUTOR PROJEKTA:	"POP PROJEKT " d.o.o. Podgoria ul. Crnogorskih serdara br.8 Broj licence: UPI 09-332/25-5889/2 Ljiljana Burić, dipl. Ing.arh. br.lic. UPI 09-332/25-4552/2
PROJEKTANT:	"POP PROJEKT " d.o.o. Podgoria ul. Crnogorskih serdara br.8 Broj licence: UPI 09-332/25-5889/2
ODGOVORNO LICE:	Dragomir Popović, dipl. Ing.građ.
VODEĆI PROJEKTANT:	Dragomir Popović, dipl. Ing.građ, br.lic. UPI 09-332/25-4555/2

# SPISAK KNJIGA TEHNIČKE DOKUMENTACIJE

---

KNJIGA 1/1

ARHITEKTONSKI PROJEKAT  
IDEJNO RJEŠENJE

---

# SADRŽAJ TEHNIČKE DOKUMENTACIJE

---

## 1. OPŠTA DOKUMENTACIJA PROJEKTA

---

- 1.1. Ugovor između Investitora I projektanta
- 1.2. Izvod iz Centralnog registra privrednih subjekata
- 1.3. Licenca projektanta za izradu tehničke dokumentacije
- 1.4. Podaci o projektantima (Obrazac 3)
- 1.5. Licenca vodećeg I odgovornih projektanata za pojedine djelove tehničke dokumentacije
- 1.6. Dokaz o osiguranju od profesionalne odgovornosti projektanta
- 1.7. Urbanističko-tehnički uslovi
- 1.8. Projektni zadatak

## 2. TEKSTUALNA DOKUMENTACIJA

---

- 2.1. Tehnički opis objekta

## 3. GRAFIČKA DOKUMENTACIJA

---

01. Loacija iz UTU-a
  02. Osnova terase R=1:50
  03. Osnova krova R=1:50
  04. Pešjek 1-1 R=1:50
  05. Presjek 2-2 R=1:50
  06. Fasada F-01 R=1:50
  07. Fasada F-02 R=1:50
  08. Fasada F-03 R=1:50
  09. 3D prikaz 1
  10. 3D prikaz 2
  11. 3D prikaz u okruženju
  12. Specifikacija opreme
-





## UGOVOR O IZRADI TEHNIČKE DOKUMENTACIJE

Zaključen u Podgorici, dana 23.04.2026 g. u Podgorici između:

1. **"HALA MADRID" doo Podgorica**, PIB:03745287, koje zastupa Izvršni direktor Milutin Pejanović (u daljem tekstu: **Naručilac**), sa jedne strane  
i
2. **"POP PROJEKT", d.o.o.** sa sjedištem u Podgorici ulica Crnogorskih serdara br.8  
PIB: 02713110, koje zastupa Izvršni direktor Dragomir Popović (u daljem tekstu: **Projektant**), sa druge strane.

Zajednički naziv za Naručioca i Projektanta u ovom Ugovoru je Ugovorne strane.

### Član 1.

Projektant se obavezuje da za potrebe Naručioca pristupi izradi **Idejnog rješenja za Privremeni objekt-ugostiteljska terasa**, na dijelu kat. parcele br.2253/1, K.O.Podgorica II (Zona Ia), u sastavu kafe bara "LAGANINI", Ulica Vaka Đurovića b.b., u Podgorici, sve u skladu sa Zakonom o planiranju prostora i izgradnji objekata ("Sl.list CG"br. 19/25), Pravilnikom o načinu izrade, sadržini i ovjeri tehničke dokumentacije za građenje objekta ("Sl.list CG"br. 053/25), Projektним zadatkom kao i svim drugim zakonskim propisima Crne Gore koji regulišu ovu oblast.

### Član 2.

Ugovorne strane su saglasne da su obaveze Projektanta sledeće:

Projektant se obavezuje da tehničku dokumentaciju izradi lično i istu ne može bez saglasnosti Naručioca povjeriti trećem licu;

Projektant je obavezan omogućiti Naručiću uvid prilikom izrade projektne dokumentacije.

### Član 3.

Projektant se obavezuje da sa aktivnostima predviđenim čl.1. ovog Ugovora otpocne nakon uvođenja u posao od strane Naručioca.

Pod uvođenjem u posao podrazumijeva se

- Potpisivanje predmetnog ugovora

Projektant se obavezuje da izradi tehničku dokumentaciju koje predmet ovog ugovora u rokovima utvrđenim ovim Ugovorom ili zakonskim i drugim propisima koji se odnose na konkretnu vrstu posla, odnosno obaveza.

### Član 4.

Dan početka izrade Idejnog rješenja je dan potpisivanja ovoga ugovora.

Projektant se obavezuje da projekat preda u roku od 20 dana .

Projektant ima pravo na produženje roka završetka ugovorenih radova u sljedećim slučajevima:

- u slučaju više sile;

- u slučaju izdavanja naknadnih naloga od strane Naručioca;

- usljed odluka Naručioca koje utiču na produženje roka završetka ugovorenih radova;

Projektant je dužan da pismeno obavijesti Naručioca o okolnostima koje prouzrokuju zakašnjenje, predviđene stavom 3 ovog člana, u roku od 3 dana od njihovog nastanka, te ako tako ne postupi, smatraće se da okolnost nije ni nastupila, ukoliko Naručilac, ali bez izričite obaveze, ne odluči drugačije;

### Član 5.

Cijena i način plaćanja za uslugu navedenu u članu 1 ovog ugovora će bit naknadno definisana aneksom ovog ugovora.

#### Član 6.

Ugovorne strane mogu raskinuti ovaj Ugovor ukoliko druga ugovorna strana, uprkos pisanom upozorenju, kasni u izvršenju ugovorenih obaveza (osim u slučaju kad postoje okolnosti koje se ne mogu upisati u krivicu Projektanta), te na taj način dovodi u pitanje izvršavanje ovog Ugovora;

Ukoliko bilo koja ugovorna strana namjerava da raskine Ugovor, dužna je da to saopšti drugoj strani u pisanoj formi, 10 (deset) dana prije raskida Ugovora;

Ovaj Ugovor može se raskinuti i sporazumno, zaključenjem sporazuma o raskidu ovog Ugovora kojim će biti precizirani uslovi i način raskida.

#### Član 7.

Sve izmjene i dopune Ugovora biće punovažne samo ukoliko su sačinjene u pisanom obliku i potpisane od strane ovlašćenih predstavnika Naručioca i Projektanta;

Ugovor stupa na snagu danom zaključenja;

Podaci koje ugovorne strane razmjenjuju u vezi sa izvršenjem Ugovora predstavljaju poslovnu tajnu za obje ugovorne strane;

Ugovorene strane su saglasne da će sve eventualne nesuglasice koje se pojave u toku realizacije ovog Ugovora rješavati mirnim putem - sporazumno, u duhu dobrih poslovnih običaja, a preko svojih ovlašćenih predstavnika.

U slučaju da se nesuglasice koje nastanu u primjeni i tumačenju odredbi ovog Ugovora ne mogu riješiti mirnim putem, za njihovo rješavanje je će se utvrditi stvarno nadležan sud u Podgorici;

Za sve što nije regulisano ovim Ugovorom, primjenjivaće se odredbe Zakona o obligacionim odnosima, Zakon o izgradnji objekata ("Sl. List CG", br. 19/25)

#### Član 8.

Ovaj Ugovor, pravno i valjano zaključen i potpisan od strane označenih ovlašćenih predstavnika ugovornih strana, sačinjen je u 4 (četiri) istovjetnih primjeraka, od kojih svaka ugovorna strana zadržava po 2 (dva) primjerka.

NARUČILAC  
"HALA MADRID" d.o.o. Podgorica  
Izvršni direktor  
Milutin Pejanović

PROJEKTANT:  
"POP PROJEKT", D.O.O.  
Izvršni direktor  
Dragomir Popović, dipl.ing.građ





## IZVOD IZ CENTRALNOG REGISTRA PRIVREDNIH SUBJEKATA PORESKE UPRAVE

Registarski broj 5 - 0465604 / 006

PIB: 02713110

Datum registracije: 22.04.2008.

Datum promjene podataka: 20.04.2021.

### "POP PROJEKT" DRUŠTVO SA OGRANIČENOM ODGOVORNOŠĆU PODGORICA

Broj važeće registracije: /006

Skraćeni naziv: POP PROJEKT  
Telefon: +38269055077  
eMail: metohija@t-com.me  
Web adresa:  
Datum zaključivanja ugovora: 21.04.2008.  
Datum donošenja Statuta: 21.04.2008. Datum promjene Statuta: 05.04.2021.  
Adresa glavnog mjesta poslovanja:  
Adresa za prijem službene pošte: CRNOGORSKIH SERDARA BR. 8 PODGORICA  
Adresa sjedišta: CRNOGORSKIH SERDARA BR. 8 PODGORICA  
Pretežna djelatnost: 7112 Inženjerske djelatnosti i tehničko savjetovanje  
Obavljanje spoljno-trgovinskog poslovanja: DA  
Oblik svojine: Privatna  
Porijeklo kapitala: Domaći  
Upisani kapital: 1,00Euro (Novčani 1,00Euro, nenovčani 0,00Euro )

#### OSNIVAČI:

---

**DRAGOMIR POPOVIĆ** 1603963930011 CRNA GORA

Uloga: Osnivač

Udio: 100% Adresa: SVETOZARA MARKOVIĆA BR. 89 PODGORICA CRNA GORA

---

**LICA U DRUŠTVU:**

**MILAN MILAČIĆ** 0109991930037 CRNA GORA

Adresa: ZAGORIČ BB PODGORICA CRNA GORA

Uloga: Ovlašćeni zastupnik

Ovlašćenja u prometu: Neograničeno ( )

Ovlašćen da djeluje: POJEDINAČNO ( )

**DRAGOMIR POPOVIĆ** 1603963930011

Adresa: SVETOZARA MARKOVIĆA BR. 89 PODGORICA CRNA GORA

Uloga: Izvršni direktor

Ovlašćenja u prometu: Neograničeno ( )

Ovlašćen da djeluje: POJEDINAČNO ( )

**DRAGOMIR POPOVIĆ** 1603963930011

Adresa: SVETOZARA MARKOVIĆA BR. 89 PODGORICA CRNA GORA

Uloga: Ovlašćeni zastupnik

Ovlašćenja u prometu: Neograničeno ( )

Ovlašćen da djeluje: POJEDINAČNO ( )

Izdato: 18.11.2024 godine u 08:46h



Podgorica

*SB* Načelnica

Sanja Bojanić

*Kasabica*





Crna Gora  
Ministarstvo prostornog planiranja,  
urbanizma i državne imovine

Adresa: IV proleterske brigade broj 19  
81000 Podgorica, Crna Gora  
tel: +382 20 446 200  
fax: +382 20 446 215

Broj UPI 09-332/25-5889/2

Podgorica, 21.10.2025. godine

**POP PROJEKT DOO PODGORICA**

**PODGORICA  
CRNOGORSKIH SERDARA BR.8**

U prilog ovog akta, dostavljam Vam rješenje, broj i datum gornji.

**SAGLASNA:**

Marina Izgarević Pavićević, državna sekretarka



**MINISTAR**  
Slaven Radunović

**ODOBRILI:**

Boško Todorović, v.d. generalnog direktora Direktorata za građevinarstvo

Petar Vučinić, načelnik

**OBRADILA:**

Maja Janković, samostalna savjetnica I



Crna Gora  
Ministarstvo prostornog planiranja,  
urbanizma i državne imovine

Adresa: IV proleterske brigade broj 19  
81000 Podgorica, Crna Gora  
tel: +382 20 446 200  
fax: +382 20 446 215

Broj: UPI 09-332/25-5889/2  
Podgorica, 21.10.2025. godine

**Ministarstvo prostornog planiranja, urbanizma i državne imovine**, postupajući po zahtjevu privrednog društva „POP PROJEKT“ DOO PODGORICA, broj UPI 09-332/25-5889/1 od 13.10.2025. godine, za izdavanje licence za projektanta i izvođača radova, na osnovu člana 107 Zakona o izgradnji objekata ("Službeni list CG", br. 19/25 i 92/25), člana 15 Uredbe o organizaciji i načinu rada državne uprave ("Službeni list CG", br. 98/23, 102/23, 113/23, 71/24, 72/24, 90/24, 93/24, 104/24, 117/24 i 39/25), člana 7 Pravilnika o bližem načinu i postupku izdavanja i mirovanja licenci za obavljanje djelatnosti u oblasti izgradnje objekata i načinu vođenja registra licenci ("Službeni list CG", broj 42/25), i čl. 18 i 46 stav 1 Zakona o upravnom postupku ("Službeni list CG", br. 56/14, 20/15, 40/16, 37/17), po ovlaštenju ministra broj: 15-100/25-6175/2 od 02.08.2025. godine, donosi

## RJEŠENJE

Privrednom društvu „POP PROJEKT“ DOO PODGORICA, izdaje se

### LICENCA

za izradu tehničke dokumentacije i izvođenje radova

na period od pet godina.

### O b r a z l o ž e n j e

Aktom broj UPI 09-332/25-5889/1 od 13.10.2025. godine, ovom ministarstvu, obratilo se privredno društvo „POP PROJEKT“ DOO PODGORICA, pretežna djelatnost-7112-Inženjerske djelatnosti i tehničko savjetovanje, zahtjevom za izdavanje licence za projektanta i izvođača radova. Uz zahtjev, privredno društvo je priložilo sledeće dokaze:

- 1) rješenje Ministarstva prostornog planiranja, urbanizma i državne imovine broj UPI 09-332/25-4555/2 od 14.10.2025. godine, kojim je Popović Dragomiru, diplomiranom inženjeru građevinarstva-smjer konstruktivni, iz Podgorice, izdata licenca za izradu tehničke dokumentacije i izvođenje radova u svojstvu odgovornog projektanta i odgovornog inženjera građenja;
- 2) ugovor o radu, zaključen između „POP PROJEKT“ DOO PODGORICA i Dragomira Popovića, na neodređeno vrijeme;
- 3) rješenje Ministarstva prostornog planiranja, urbanizma i državne imovine broj UPI 09-332/25-09-332/25-4552/2 od 14.10.2025. godine, kojim je Ljiljani Burić, diplomiranom

- inženjeru arhitekture, iz Podgorice, izdata licenca za izradu tehničke dokumentacije i izvođenje radova u svojstvu odgovornog projektanta i odgovornog inženjera građenja;
- 4) ugovor o radu, zaključen između „POP PROJEKT“ DOO PODGORICA i Ljiljane Burić, na neodređeno vrijeme;
  - 5) izvod iz Centralnog registra privrednih subjekata Poreske uprave, registarski broj 5-0465604/006.

Ministarstvo prostornog planiranja, urbanizma i državne imovine, razmotrilo je podnijeti zahtjev sa priloženom dokumentacijom i odlučilo kao u dispozitivu rješenja, a ovo iz sledećih razloga:

Odredbom člana 76 stav 1 Zakona o izgradnji objekata propisano je da djelatnost izrade tehničke dokumentacije može da obavlja projektant koji ima najmanje jednog zaposlenog licenciranog arhitektu odnosno licenciranog inženjera po vrsti projekta iz člana 9 stav 2 ovog zakona koji izrađuje.

Nadalje, članom 84 stav 1 istog zakona propisano je da djelatnost građenja objekta obavlja izvođač radova koji ima najmanje jednog zaposlenog licenciranog arhitektu odnosno licenciranog inženjera građenja po vrsti radova.

Članom 107 stav 6 prethodno navedenog zakona propisuje se da se licenca za privredno društvo, pravno lice odnosno preduzetnika izdaje se na period od pet godina.

Shodno članu 7 Pravilnika o bližem načinu i postupku izdavanja i mirovanja licenci za obavljanje djelatnosti u oblasti izgradnje objekata i načinu vođenja registra licenci ("Službeni list CG", br. 042/25 od 30.04.2025), propisano je da se uz zahtjev za izradu tehničke dokumentacije i izvođenje radova za projektanta i izvođača radova podnosi: 1) Izvod iz Centralnog registra privrednih subjekata; 2) dokaz da ima najmanje jednog zaposlenog licenciranog arhitektu, odnosno inženjera; 3) licencu za licenciranog arhitektu, odnosno inženjera.

Postupajući po predmetnom zahtjevu, Ministarstvo je, na osnovu raspoloživih dokaza, utvrdilo da su ispunjeni uslovi propisani Zakonom i Pravilnikom, i odlučilo kao u dispozitivu rješenja.

**UPUTSTVO O PRAVNOJ ZAŠTITI:** Protiv ovog rješenja može se pokrenuti upravni spor tužbom kod Upravnog suda, u roku od 20 dana od dana prijema istog.

**OVLAŠĆENO SLUŽBENO LICE**  
**Petar Vučinić**



1.4.

PODACI O PROJEKTANTIMA  
ZA POJEDINE DJELOVE TEHNIČKE DOKUMENTACIJE (OBRAZAC 3)

---

PODACI O PROJEKTANTIMA		
Naziv objekta:	Projektant:	Vodeći projektant:
Privremeni objekat- ugostiteljska terasa	"POP PROJEKT " d.o.o. Podgoria ul. Crnogorskih serdara br.8 br. Lic.: UPI 107/7-2552/4, 81000 Podgorica mail: metohija@t-com.me tel: +382 68 055077	Dragomir Popović, dipl. Ing.građ, br.lic. UPI 09-332/25- 4555/2
DJELOVI TEHNIČKE DOKUMENTACIJE		
Projekat:	Projektant:	Odgovorni projektant:
IDEJNO RJEŠENJE ARHITEKTURE	"POP PROJEKT " d.o.o. Podgoria ul. Crnogorskih serdara br.8 br. Lic.: UPI 107/7-2552/4, 81000 Podgorica mail: metohija@t-com.me tel: +382 68 055077	Arh. Ljiljana Burić, dipl. Ing.. br.lic. UPI 09-332/25-4552/2

1.5.

LICENCA VODEĆEG PROJEKTANTA KOJI RUKOVODI IZRADOM TEHNIČKE  
DOKUMENTACIJE U CJELINI I ODGOVORNIH PROJEKTANATA ZA DJELOVE  
TEHNIČKE DOKUMENTACIJE

---



Crna Gora  
Ministarstvo prostornog planiranja,  
urbanizma i državne imovine

Adresa: IV proleterske brigade broj 19  
81000 Podgorica, Crna Gora  
tel: +382 20 446 200  
fax: +382 20 446 215

Broj UPI 09-332/25-4555/2

Podgorica, 14.10.2025. godine

**DRAGOMIR POPOVIĆ**

**PODGORICA**  
**Marka Radovića br.14**

U prilog ovog akta, dostavljam Vam rješenje, broj i datum gornji.

**SAGLASNA:**

**Marina Izgarević Pavićević, državna sekretarka**

*M. Pavićević*

**ODOBRILI:**

**Boško Todorović, v.d. generalnog direktora Direktorata za građevinarstvo**

**Petar Vučinić, načelnik**

**OBRADILA:**

**Maja Janković, samostalna savjetnica I**

*P. Vučinić*  
*M. Janković*



**MINISTAR**  
**Slaven Radunović**

*Slaven Radunović*



Crna Gora  
Ministarstvo prostornog planiranja,  
urbanizma i državne imovine

Adresa: IV proleterske brigade broj 19  
81000 Podgorica, Crna Gora  
tel: +382 20 446 200  
fax: +382 20 446 215

Broj: UPI 09-332/25-4555/2  
Podgorica, 14.10.2025. godine

**Ministarstvo prostornog planiranja, urbanizma i državne imovine**, postupajući po zahtjevu Dragomira Popovića, broj UPI 09-332/25-4555/1 od 03.09.2025. godine, za izdavanje licence za licenciranog inženjera, na osnovu člana 107 Zakona o izgradnji objekata ("Službeni list CG", br. 19/25 i 92/25), člana 15 Uredbe o organizaciji i načinu rada državne uprave ("Službeni list CG", 98/23, 102/23, 113/23, 71/24, 72/24, 90/24, 93/24, 104/24, 117/24 i 39/25), člana 3 Pravilnika o bližem načinu i postupku izdavanja i mirovanja licenci za obavljanje djelatnosti u oblasti izgradnje objekata i načinu vođenja registra licenci ("Službeni list CG", broj 42/25), Stručnog uputstva broj: 06-333/25-6008/1 od 08.05.2025. godine i čl. 18 i 46 stav 3 Zakona o upravnom postupku ("Službeni list CG", br. 56/14, 20/15, 40/16, 37/17), po ovlaštenju ministra broj: 15-100/25-6175/2 od 02.08.2025.godine, donosi

## R J E Š E N J E

**Popović Dragomiru, diplomiranom inženjeru građevinarstva-smjer konstruktivni, iz Podgorice, izdaje se**

### LICENCA

**za izradu tehničke dokumentacije i izvođenje radova u svojstvu odgovornog projektanta i odgovornog inženjera građenja**

na neodređeno vrijeme.

### O b r a z l o ž e n j e

Aktom broj UPI 09-332/25-4555/1 od 03.09.2025. godine, ovom ministarstvu, obratio se Dragomir Popović, zahtjevom za izdavanje licence za licenciranog inženjera. Uz zahtjev je dostavljena sledeća dokumentacija: kopija lične karte; rješenje Ministarstva održivog razvoja i turizma broj UPI 107/7-1360/2 od 17.04.2018.godine, kojim se Popović Dragomiru, diplomiranom inženjeru građevinarstva-smjer konstruktivni, iz Podgorice, izdaje licenca ovlašćenog inženjera za obavljanje djelatnosti izrade tehničke dokumentacije i građenje objekta; Rješenje Ministarstva energetike broj: UPI 01-302/24-1/2 od 27.08.2024.godine, kojim se utvrđuje da Popović Dragomir, ispunjava uslove za obavljanje poslova ovlašćenog inženjera za složeni inženjerski objekat i to za: prenosne elektro/energetske objekte (nadzemne i podzemne dalekovode i trafostanice naponskog nivoa 35Kv i više), proizvodne elektro/energetske objekte (elektrane snage 1MVA i više (hidroelektrane, termoelektrane, vjetroelektrane, solarne elektrane i dr)) ; potvrda o članstvu u Inženjerskoj komori Crne Gore, broj 05-5159 od 28.12.2024.godine.

Ministarstvo prostornog planiranja, urbanizma i državne imovine, razmotrilo je podnijeti zahtjev sa priloženom dokumentacijom, te je izvršen uvid u rješenje Ministarstva održivog razvoja i turizma broj UPI 107/7-1360/2 od 17.04.2018.godine i odlučilo kao u dispozitivu rješenja, a ovo iz sledećih razloga:

Naime, članom 156 stav 1 Zakona o izgradnji objekata propisano je da je privredno društvo, pravno lice odnosno preduzetnik, kao i fizičko lice koje je, do stupanja na snagu zakona steklo licencu u oblasti izgradnje objekata, dužno je da u roku od šest mjeseci od dana stupanja na snagu ovog zakona pribavi licencu u skladu sa pomenutim zakonom.

Članom 76a stav 1 Zakona o izgradnji objekata propisano je da je licencirani arhitekta odnosno licencirani inženjer fizičko lice koje posjeduje najmanje VII 1 nivo kvalifikacije obrazovanja i najmanje tri godine radnog iskustva na stručnim poslovima izrade tehničke dokumentacije i/ili građenja objekta, položen stručni ispit i koje je upisano u registar Inženjerske komore Crne Gore, odnosno Komore arhitekata i planera Crne Gore.

Stavom 3 istog člana propisano je da licencirani inženjer može da obavlja poslove izrade tehničke dokumentacije za vrstu projekta zavisno od formalne kvalifikacije obrazovanja odnosno građenja objekata zavisno od vrste objekta i vrste radova.

Odredbom člana 78 stav 2 propisano je da rukovođenje izradom dijela tehničke dokumentacije, u svojstvu odgovornog projektanta, može da vrši licencirani arhitekta odnosno licencirani inženjer odgovarajuće struke.

Nadalje, članom 85 stav 2 istog zakona propisano je da izvođenje dijela radova, u svojstvu odgovornog inženjera građenja može da vrši licencirani arhitekta odnosno licencirani inženjer odgovarajuće struke.

Članom 107 stav 7 prethodno navedenog zakona propisuje se da se licenca za fizičko lice izdaje na neodređeno vrijeme.

Članom 157 propisano je da lica koja su položila stručni ispit, po propisima koji su bili na snazi u vrijeme njihovog polaganja odnosno stekla ovlaštenje ili licencu u oblasti izgradnje objekta, nijesu obavezni da polažu stručni ispit u skladu sa ovim zakonom.

Shodno članu 3 Pravilnika o bližem načinu i postupku izdavanja i mirovanja licenci za obavljanje djelatnosti u oblasti izgradnje objekata i načinu vođenja registra licenci ("Službeni list CG", br. 042/25 od 30.04.2025), propisano je da se uz zahtjev za izdavanje licence za izradu tehničke dokumentacije i izvođenje radova za odgovornog projektanta i odgovornog inženjera građenja podnosi: 1) fotokopija lične karte, odnosno pasoša; 2) dokaz o stručnoj spremi 3) dokaz o najmanje tri godine radnog iskustva na stručnim poslovima izrade tehničke dokumentacije i/ili građenja objekta 4) dokaz o položenom stručnom ispitu i 5) dokaz da je upisan u registar Komore arhitekata i planera Crne Gore, odnosno Inženjerske komore Crne Gore.

U cilju praktične primjene novih zakonskih rješenja Ministarstvo prostornog planiranja, urbanizma i državne imovine dalo je Stručno uputstvo br. 06-333/25-6008/1 od 08.05.2025. godine, u kojem je navedeno da licence za izradu tehničke dokumentacije i/ili građenje objekata, kao i licence za reviziju tehničke dokumentacije i stručni nadzor izdate fizičkim licima po propisima koji su važili do donošenja Zakona o izgradnji objekata, treba usklađivati sa licencama propisanim pomenutim zakonom odnosno Pravilnikom o bližem načinu i postupku izdavanja, mirovanja i oduzimanja licenci za obavljanje djelatnosti u oblasti izgradnje objekata i načinu vođenja registra licenci. Navedeno usklađivanje treba vršiti na osnovu licence izdate po propisima koji su važili do donošenja Zakona odnosno Pravilnika, izvršenog uvida u dokumentaciju dostupnu u Arhivi Ministarstva, kao i dokaza da je fizičko lice upisano u registar Komore arhitekata i planera Crne Gore odnosno Inženjerske komore Crne Gore.

Postupajući po predmetnom zahtjevu, Ministarstvo je, na osnovu raspoloživih dokaza, utvrdilo da su ispunjeni uslovi propisani Zakonom i Pravilnikom, i odlučilo kao u dispozitivu rješenja.

**UPUTSTVO O PRAVNOJ ZAŠTITI:** Protiv ovog rješenja može se pokrenuti upravni spor tužbom kod Upravnog suda, u roku od 20 dana od dana prijema istog.



**OVLAŠĆENO SLUŽBENO LICE**

**Petar Vučinić**



## INŽENJERSKA KOMORA CRNE GORE

Broj:05-688

Podgorica, 28.01.2026. godine

Na osnovu člana 114, 120, 122 i 123  
Zakona o izgradnji objekata  
(„Službeni list Crne Gore“, br.19/25)  
i evidencije Registra članova Inženjerske komore Crne Gore, izdaje se

### POTVRDA

o članstvu u Inženjerskoj komori Crne Gore

DRAGOMIR L. POPOVIĆ, diplomirani inženjer građevinarstva, prebivalište PODGORICA,  
član je Inženjerske komore Crne Gore do 31.12.2026. godine.

Reg.br. 566

OVLAŠĆENO SLUŽBENO LICE  
Ljiljana Vulić, dipl.pravnica

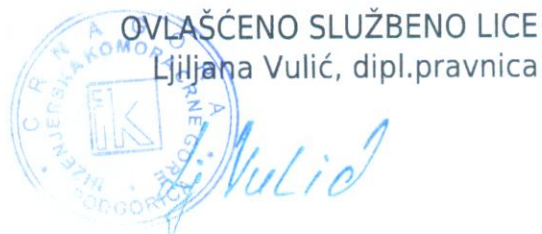



Crna Gora  
Ministarstvo prostornog planiranja,  
urbanizma i državne imovine

Adresa: IV proleterske brigade broj 19  
81000 Podgorica, Crna Gora  
tel: +382 20 446 200  
fax: +382 20 446 215

Broj UPI 09-332/25-4552/2

Podgorica, 14.10.2025. godine

LJILJANA BURIĆ

PODGORICA  
Bul. Stanka Radonjića 3/21

U prilog ovog akta, dostavljam Vam rješenje, broj i datum gornji.

SAGLASNA:

Marina Izgarević Pavićević, državna sekretarka

ODOBRILI:

Boško Todorović, v.d. generalnog direktora Direktorata za građevinarstvo

Petar Vučinić, načelnik

OBRADILA:

Maja Janković, samostalna savjetnica I

MINISTAR

Slaven Radunović





Crna Gora  
Ministarstvo prostornog planiranja,  
urbanizma i državne imovine

Adresa: IV proleterske brigade broj 19

81000 Podgorica, Crna Gora

tel: +382 20 446 200

fax: +382 20 446 215

Broj: UPI 09-332/25-4552/2

Podgorica, 14.10.2025. godine

**Ministarstvo prostornog planiranja, urbanizma i državne imovine**, postupajući po zahtjevu Ljiljane Burić, broj UPI 09-332/25-4552/1 od 03.09.2025.godine, za izdavanje licence za licenciranog arhitektu na osnovu člana 107 Zakona o izgradnji objekata ("Službeni list CG", br. 19/25 i 92/25), člana 15 Uredbe o organizaciji i načinu rada državne uprave ("Službeni list CG", 98/23, 102/23, 113/23, 71/24, 72/24, 90/24, 93/24, 104/24, 117/24 i 39/25), člana 3 Pravilnika o bližem načinu i postupku izdavanja i mirovanja licenci za obavljanje djelatnosti u oblasti izgradnje objekata i načinu vođenja registra licenci ("Službeni list CG", broj 42/25), Stručnog uputstva broj: 06-333/25-6008/1 od 08.05.2025. godine i čl. 18 i 46 stav 3 Zakona o upravnom postupku ("Službeni list CG", br. 56/14, 20/15, 40/16, 37/17), po ovlaštenju ministra broj: 15-100/25-6175/2 od 02.08.2025. godine, donosi

## RJEŠENJE

Ljiljani Burić, dipl. inženjeru arhitekture, iz Podgorice, izdaje se

### LICENCA

**za izradu tehničke dokumentacije i izvođenje radova u svojstvu odgovornog projektanta i odgovornog inženjera građenja**

na neodređeno vrijeme.

## Obrazloženje

Aktom broj UPI 09-332/25-4552/1 od 03.09.2025. godine, ovom ministarstvu, obratila se Ljiljana Burić, zahtjevom za izdavanje licence za licenciranog arhitektu. Uz zahtjev je dostavljena sledeća dokumentacija: kopija lične karte; rješenje Ministarstva održivog razvoja i turizma, broj UPI 107/7-979/2 od 23.04.2028.godine kojim se Ljiljani Burić, dipl. inženjeru arhitekture, iz Podgorice, izdaje licenca ovlaštenog inženjera za obavljanje djelatnosti izrade tehničke dokumentacije i građenje objekta; potvrda o članstvu u Inženjerskoj komori Crne Gore, broj 05-5160 od 28.12.2024.godine.

Ministarstvo prostornog planiranja, urbanizma i državne imovine, razmotrilo je podnijeti zahtjev sa priloženom dokumentacijom, te je izvršen uvid u rješenje Ministarstva održivog razvoja i turizma, broj UPI 107/7-979/2 od 23.04.2028.godine, i odlučilo kao u dispozitivu rješenja, a ovo iz sledećih razloga:

Naime, članom 156 stav 1 Zakona o izgradnji objekata propisano je da je privredno društvo, pravno lice odnosno preduzetnik, kao i fizičko lice koje je, do stupanja na snagu zakona steklo licencu u oblasti izgradnje objekata, dužno je da u roku od šest mjeseci od dana stupanja na snagu ovog zakona pribavi licencu u skladu sa pomenutim zakonom.

Članom 76a stav 1 Zakona o izgradnji objekata propisano je da je licencirani arhitekta odnosno licencirani inženjer fizičko lice koje posjeduje najmanje VII 1 nivo kvalifikacije obrazovanja i najmanje tri godine radnog iskustva na stručnim poslovima izrade tehničke dokumentacije i/ili građenja objekta, položen stručni ispit i koje je upisano u registar Inženjerske komore Crne Gore, odnosno Komore arhitekata i planera Crne Gore.

Stavom 2 istog člana propisano je da licencirani arhitekta može da obavlja poslove izrade tehničke dokumentacije projekta arhitekture objekta, projekta uređenja terena i projekta pejzažne arhitekture, odnosno građenja objekata zavisno od vrste objekta i vrste radova.

Odredbom člana 78 stav 2 propisano je da rukovođenje izradom dijela tehničke dokumentacije, u svojstvu odgovornog projektanta, može da vrši licencirani arhitekta odnosno licencirani inženjer odgovarajuće struke.

Nadalje, članom 85 stav 2 istog zakona propisano je da izvođenje dijela radova, u svojstvu odgovornog inženjera građenja može da vrši licencirani arhitekta odnosno licencirani inženjer odgovarajuće struke.

Članom 107 stav 7 prethodno navedenog zakona propisuje se da se licenca za fizičko lice izdaje na neodređeno vrijeme.

Članom 157 propisano je da lica koja su položila stručni ispit, po propisima koji su bili na snazi u vrijeme njihovog polaganja odnosno stekla ovlaštenje ili licencu u oblasti izgradnje objekta, nijesu obavezni da polažu stručni ispit u skladu sa ovim zakonom.

Shodno članu 3 Pravilnika o bližem načinu i postupku izdavanja i mirovanja licenci za obavljanje djelatnosti u oblasti izgradnje objekata i načinu vođenja registra licenci ("Službeni list CG", br. 042/25 od 30.04.2025), propisano je da se uz zahtjev za izdavanje licence za izradu tehničke dokumentacije i izvođenje radova za odgovornog projektanta i odgovornog inženjera građenja podnosi: 1) fotokopija lične karte, odnosno pasoša; 2) dokaz o stručnoj spremi 3) dokaz o najmanje tri godine radnog iskustva na stručnim poslovima izrade tehničke dokumentacije i/ili građenja objekta 4) dokaz o položenom stručnom ispitu i 5) dokaz da je upisan u registar Komore arhitekata i planera Crne Gore, odnosno Inženjerske komore Crne Gore.

U cilju praktične primjene novih zakonskih rješenja Ministarstvo prostornog planiranja, urbanizma i državne imovine dalo je Stručno uputstvo br. 06-333/25-6008/1 od 08.05.2025. godine, u kojem je navedeno da licence za izradu tehničke dokumentacije i/ili građenje objekata, kao i licence za reviziju tehničke dokumentacije i stručni nadzor izdate fizičkim licima po propisima koji su važili do donošenja Zakona o izgradnji objekata, treba usklađivati sa licencama propisanim pomenutim zakonom odnosno Pravilnikom o bližem načinu i postupku izdavanja, mirovanja i oduzimanja licenci za obavljanje djelatnosti u oblasti izgradnje objekata i načinu vođenja registra licenci. Navedeno usklađivanje treba vršiti na osnovu licence izdate po propisima koji su važili do donošenja Zakona odnosno Pravilnika, izvršenog uvida u dokumentaciju dostupnu u Arhivi Ministarstva, kao i dokaza da je fizičko lice upisano u registar Komore arhitekata i planera Crne Gore odnosno Inženjerske komore Crne Gore.

Postupajući po predmetnom zahtjevu, Ministarstvo je, na osnovu raspoloživih dokaza, utvrdilo da su ispunjeni uslovi propisani Zakonom i Pravilnikom, i odlučilo kao u dispozitivu rješenja.

**UPUTSTVO O PRAVNOJ ZAŠTITI:** Protiv ovog rješenja može se pokrenuti upravni spor tužbom kod Upravnog suda, u roku od 20 dana od dana prijema istog.



**OVLAŠĆENO SLUŽBENO LICE**

**Petar Vučinić**

## POTVRDA O ČLANSTVU

**BURIĆ LJILJANA**

IME I PREZIME

**Lipljan**

MJESTO ROĐENJA

**ARHITEKTA**

STRUČNA KVALIFIKACIJA



ČLAN KOMORE OD  
**28.06.2002.**

ČLANSTVO VAŽI DO  
**31.12.2026.**

Podgorica, 11.02.2026.



PREDSJEDNIK KOMORE  
**mr Novica Mitrović**

## 1.6.

DOKAZ O OSIGURANJU OD PROFESIONALNE ODGOVORNOSTI PROJEKTANTA

---

## POLISA - RAČUN POL-00327839

Zastupnik:	Dragaš Goran, 81-032		
<b>Ugovarač</b>			
Naziv	POP PROJEKT PODGORICA	MB	02713110
Adresa	CRNOGORSKIH SERDARA 8, 81000 PODGORICA_GRAD, Crna Gora	Telefon	
Trajanje:	Godišnje osiguranje		
Period osiguranja	01.02.2026 (24:00) - 01.02.2027 (24:00)	Period obračuna	01.02.2026 - 01.02.2027

**Predmet osiguranja: Profesionalna odgovornost projektanata: Osiguranje pokriva odštetne zahtjeve naručioca usluga ili trećih lica, uključujući i direktne finansijske gubitke/štete, koji su posljedica stručne greške osiguranika koji posjeduje licencu projektanta i izvođača radova izdatu od strane Ministarstva ekologije, prostornog planiranja i urbanizma broj: 107/7-2552/4 i licencu revidenta i stručnog nadzora izdatu od strane Ministarstva ekologije, prostornog planiranja i urbanizma broj: 072/7-551/5 pri obavljanju djelatnosti: izrade projektne (tehničke) dokumentacije, revizije tehničke dokumentacije i stručnog nadzora nad građenjem objekta, a za koje osiguranik odgovara na osnovu zakona u skladu sa uslovima osiguranja.**

**Vrsta projektovanja: Građevinsko**  
**Planirani godišnji prihod: 50.000**

Vrsta osiguranja:	Osiguranje od projektantske odgovornosti	Šifra:	1310
-------------------	--	--------	------

### Osiguranik

Naziv	POP PROJEKT PODGORICA	MB	02713110
Adresa	CRNOGORSKIH SERDARA 8, 81000 PODGORICA_GRAD, Crna Gora	Telefon	

### Suma osiguranja

Uloga	Način ugovaranja	Iznos
Jedinstvena suma osiguranja	Na sumu osiguranja	200.000,00

### Franšiza

Franšiza	Odbitna franšiza iznosi 10% od priznate štete ali najmanje 500 EUR
----------	--

### Obračun za predmet

Premija	380,00
Popust za jednokratno plaćanje premije	-38,00
Komercijalni popust	-34,20
Popust za poslednje tri osiguravajuće godine bez šteta	-30,78
Ukupna premija bez poreza	277,02
Porez na premiju	24,93
Ukupna premija sa porezom	301,95

Osiguravajuće pokriće važi za područje Crne Gore

Osiguranje je zaključeno bez garantnog roka

Osiguranje je zaključeno u skladu sa Opštim uslovima za osiguranje odgovornosti projektanata koji su usvojeni 24.05.2018.god. (OU-ODPRK-05/18) i koji su sastavni dio ugovora o osiguranju.

Osiguranje je zaključeno u skladu sa Klausulom za isključenje odgovornosti u slučaju pandemije koja je usvojena dana 23.02.2021. godine (KL-ISKPAND-02/21) i koja je sastavni dio polise osiguranja.

Ugovarač osiguranja svojim potpisom potvrđuje da mu je blagovremeno, prije zaključenja ugovora, uručen Predugovorni dokument sa ključnim informacijama o proizvodu (KI ODG\_PROJ 01/24).

Ugovarač osiguranja u svakom trenutku može preuzeti elektronsku kopiju Predugovornog dokumenta sa ključnim informacijama na sajtu društva (<https://www.sava.co.me/me-me/dokumenti>).

Ukupna isplata odšteta za sve osigurane slučajeve koji se dese u jednoj godini limitirana je iznosom sume osiguranja (godišnji agregat)

POLISA: POL-00327839

Strana 1 od 2

Datum štampe: 28.01.2026 15:14

Akcionarsko društvo Sava osiguranje. Adresa sjedišta: ul. Svetlene Kane Radević br.1, 81000 Podgorica, Crna Gora; E-mail: info@sava.co.me; Website: www.sava.co.me

Call center: +382 (0) 20 40 30 20 Žiro račun: Nlb banka 530-12245-41, Erste banka 540-394-30, Hipotekarna banka 520-528105-61

PDV: 30/31-04077-8 M.B. 02303388 CRPS reg. br. 40004670

UKUPAN OBRAČUN	
Ukupna premija bez poreza	277,02
Porez na premiju	24,93
Ukupna premija sa porezom	301,95
Način plaćanja	U cjelosti

Sve međusobne nesporazume stranke će rješavati mirnim putem, a u slučaju spora ugovaraju nadležnost suda u Podgorici.

Ugovorne strane su saglasne da ukoliko osiguranik ostvari pravo na naknadu štete, osiguravač ima pravo da dug po toj ili nekoj drugoj polisi odbije od iznosa obračunate štete.

Polisa se smatra računom. Oslobođeni plaćanja PDV-a po članu 27. zakona o PDV-u. Osiguravač zadržava pravo ispravke računске ili neke druge greške učinjene od strane zastupnika. Obaveza osiguravača iz ugovora o osiguranju počinje po isteku 24-og časa dana koji je u ugovoru o osiguranju naveden kao početak osiguranja, ali nikako prije isteka 24-og časa dana kada je Ugovarač osiguranja uplatio ugovorenu premiju u cjelosti ili prvu ratu premije osiguranja, a prestaje 24-og časa onog dana koji je u ugovoru označen kao istek osiguranja.

Na međusobne odnose ugovarača osiguranja/osiguranika i osiguravača koji nijesu definisani ugovorom o osiguranju primjenjuju su odredbe Zakona o obligacionim odnosima.

Potpisom polise ugovarač osiguranja potvrđuje da je primio Uslove zaključenog osiguranja.

Sankcijska klauzula: Osiguravač nije dužan pružiti pokriće, platiti nijednu štetu, niti dati bilo kakvu naknadu, ukoliko bi pružanje takvog pokrića, plaćanje štete ili davanje naknade izložilo osiguravača bilo kakvim sankcijama, zabranama ili ograničenjima po rezolucijama Ujedinjenih nacija ili trgovinskim i/ili ekonomskim sankcijama, zakonima i direktivama bilo koje jurisdikcije koja se primjenjuje na osiguravača.

Polisa je važeća bez pečata Osiguravača.

Ugovarač osiguranja je dužan da plati premiju u cjelosti prilikom zaključenja ugovora o osiguranju.

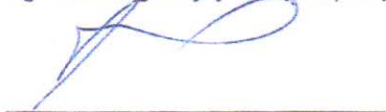

Osiguravač:



M.P. Ugovarač osiguranja:  
(puno ime i prezime)

Odjeljenje za korporativne klijente, Odjeljenje za korporativne klijente, 28.01.2026

POLISA: POL-00327839

Datum štampe: 28.01.2026 15:14

Strana 2 od 2

Akcionarsko društvo Sava osiguranje. Adrese sjedišta: ul. Svetlane Kane Radević br.1. 81000 Podgorica, Crna Gora; E-mail: info@sava.co.me; Website: www.sava.co.me

Call center: +382 (0) 20 40 30 20 Žiro račun: Nib banka 530-12245-41, Erste banka 540-394-30, Hipotekarna banka 520-528105-61

PDV: 30/31-04077-8 M.B. 02303388 CRPS reg. br. 40004670





CRNA GORA  
GLAVNI GRAD PODGORICA  
SEKRETARIJAT ZA KOMUNALNE POSLOVE

Rimski trg 50, 81000 Podgorica, Crna Gora  
tel: +382 20 235-184, 235-186  
email: sekretarijat.kps@podgorica.me  
www.podgorica.me

**Broj: UPI 04-335/25-4204**  
Podgorica, 25.03.2026. godine

Sekretarijat za komunalne poslove, na osnovu člana 116 i 74 Zakona o planiranju prostora i izgradnji objekata ("Službeni list CG", br. 64/17, 44/18, 63/18, 11/19, 82/20, 86/22, 04/23, 19/25 i 91/25), a u vezi sa članom 146 stav 5 Zakona o izgradnji objekata ("Službeni list CG", br. 19/25 i 92/25), Programa privremenih objekata na teritoriji Glavnog grada Podgorica od 2025 - 2030 godine ("Službeni list - opštinski propisi", br. 39/20, br. 38/22, 57/25), Pravilnika o bližim uslovima za postavljanje odnosno građenje privremenih objekata, uređaja i opreme ("Službeni list CG", br. 43/18, 76/18, 76/19, 09/24, 28/24) i podnijetog zahtjeva "HALA MADRID" DOO Podgorica, JMBG/PIB 03745287, ulica Vaka Đurovića b.b., izdaje:

## URBANISTIČKO-TEHNIČKE USLOVE za izradu tehničke dokumentacije

za postavljanje ugostiteljske terase, na dijelu katastarske parcele broj 2253/1, K.O. Podgorica II – Zona I<sub>A</sub>.

**PODNOŠILAC ZAHTJEVA**

"HALA MADRID" DOO

### POSTOJEĆE STANJE

Prema Listu nepokretnosti – prepis broj 2324, K.O. Podgorica II, površina katastarske parcele broj 2253/1 iznosi 24130,06 m<sup>2</sup>, ista je u svojini – Glavni grad Podgorica.

### PLANIRANO STANJE

**Namjena parcele – odnosno lokacije:**

U sastavu ugostiteljskog objekta koji se nalazi u ulici Vaka Đurovića b.b. – kafe bar "LAGANINI", na dijelu katastarske parcele br. 2253/1, K.O. Podgorica II (Zona I<sub>A</sub>), predviđeno je postavljanje ugostiteljske terase površine 21,00 m<sup>2</sup>.

Ugostiteljske terase postavljaju se isključivo radi pružanja ugostiteljskih usluga na otvorenom prostoru, po pravilu tokom cijele kalendarske godine. Ukoliko se postavlja u blizini drveta, zardinjere, sadnice, žive ograde i drugog objekta zelenila, mora se omogućiti njihov nesmetan rast i održavanje.

Dimenzije objekta:

• Površina na koju se ugostiteljska terasa postavlja određena je dužinom fasadnog fronta ugostiteljskog objekta ispred kog se postavlja, ugostiteljska terasa može biti proširena na okolnu površinu, pod uslovom da postoji saglasnost vlasnika susjedne parcele, odnosno korisnika prostora dijela zgrade ispred kog se terasa postavlja.

• Ukoliko se postavlja više terasa u nizu (dvije ili više), a koje su odvojene od objekta ispred kog se postavljaju, obavezno je uvesti odmak između njih u minimalnoj širini od 1,50 metara, kako bi se izbjeglo zatvaranje javnog prostora i obezbijedila vizuelna prohodnost i transparentnost uličnog ambijenta. Izuzetno od ovog pravila, ukoliko je niz više terasa kraći od 10 metara nije potrebno uvoditi odmak.

#### Oblikovanje:

- u skladu sa ambijentalnim i klimatskim karakteristikama područja.

#### Oprema:

- **Osnovnu opremu terase čine stolovi i stolice i dodatna oprema: šankovi, zaštitne naprave od sunca (tenda ili pergola), ograde, žardinjere, panoji, montažno - demontažne podloge – platforme, uređaji za hlađenje i zagrijavanje terase.**

#### Stolovi i stolice:

- moraju biti izrađeni od kvalitetnih materijala (drvo, gvožđe, ratan, kvalitetna plastika i sl.), savremeni dizajn je veoma preporučljiv;
- najmanja preporučljiva širina stola je 60 cm;
- najmanja upotrebna površina jedne stolice je 75/90 cm;
- najmanja upotrebna površina stola od 60 cm s četiri stolice je 105/130 cm;
- razmak između stolova treba biti najmanje 130 cm.

#### Suncobran:

- postavljen i otvoren suncobran može natkrivati samo tlocrtnu površinu ukupne površine odobrene terase. Mora imati pokretni oslonac na tlu, izrađen tako da se lako skapa i prenosi, a na donjem dijelu mora imati zaštitu protiv oštećenja podne podloge pomicanjem ili povlačenjem;
- treba da budu plitki, ne smiju biti oblikovno i volumenski agresivni, i moraju biti uniformni u okviru date ugostiteljske terase;
- visina ivice suncobrana u odnosu na podnu površinu bašte iznosi najmanje 2,20 m;
- suncobrani i tende se postavljaju u bež boji (RAL 9010);
- na obodima suncobrana ili tendi može biti ispisan naziv ugostiteljskog objekta ili reklamni natpis u boji RAL 1015, 7032, 5002 ili 7016 i 9004 koristiti samo ukoliko se reklamni tekst ispisuje u konturama.

#### Tenda:

- u sklopu ugostiteljske terase se može postaviti iznad ulaza u pripadajući ugostiteljski objekat ili može biti samostojeća, postavlja se na metalnu konstrukciju, a izrađuje se od impregniranog, plastificiranog ili drugog platna sa ili bez karnera;
- samostojeća tenda je na dva oslonca i na dvije vode;
- kada se tenda postavlja uz zgradu u kojoj se nalazi ugostiteljski objekat, ista može biti konzolno pričvršćena na fasadu zgrade, tako da se nalazi na visini od najmanje 3 m iznad trotoara, a u pješačkoj zoni tako da se donja ivica tende nalazi na visini od najmanje 2,20 m u odnosu na pod;
- tenda svojom visinom ne smije prelaziti etažnu visinu poslovnog prostora u prizemlju;
- suncobrani i tende se postavljaju u bež boji (RAL 9010);
- na obodima suncobrana ili tendi može biti ispisan naziv ugostiteljskog objekta ili reklamni natpis u boji RAL 1015, 7032; 5002 ili 7016 i 9004 koristiti samo ukoliko se reklamni tekst ispisuje u konturama.

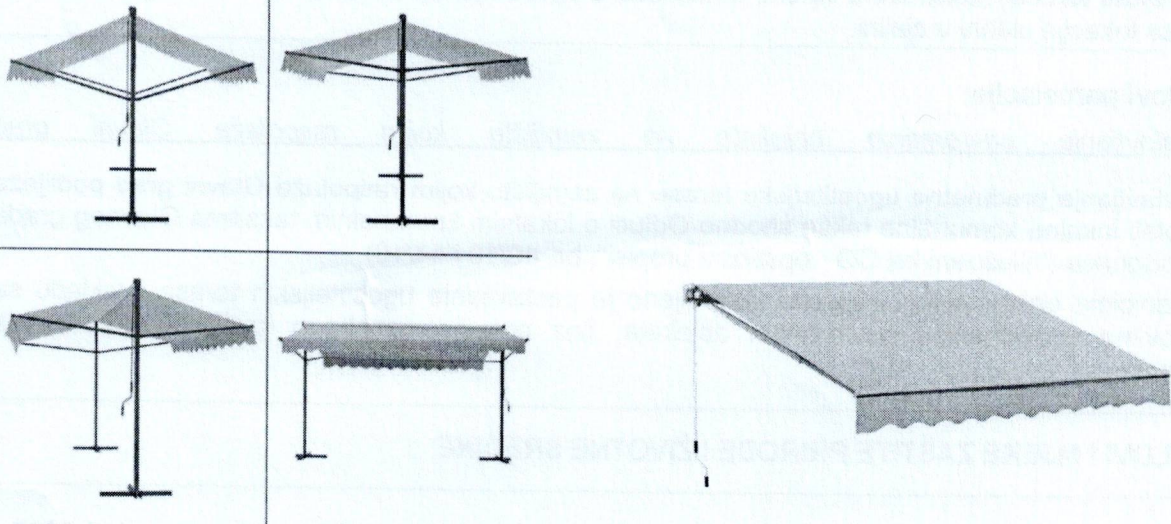

*Samostojeća i konzolna tenda za otvorenu ugostiteljsku terasu*

#### Pergola:

• pergola u sklopu otvorene ugostiteljske terase se može postaviti iznad ulaza u pripadajući ugostiteljski objekat ili može biti samostojeća, a izrađuje se isključivo od drvene konstrukcije i prekrivena je puzavicama ili vinovom lozom, izuzetno platnom, ukoliko uslovi na terenu ne omogućavaju sađenje vegetacije.

#### Ograde:

• ograde mogu biti u vidu žardinjera, lako prenosivih stubića, ukrasnih lanaca, ukrasnih konopa i/ili prozirnih/perforiranih paravana (staklo, tkanina, perforirani lim/drvo) do visine od 110 cm;

• postavljaju se na djelovima ugostiteljske terase kod koje postoji potreba zaštite od kolskog i pješačkog saobraćaja ili radi održavanja širine pješačkog koridora;

• postavljanje ograda, pomičnih panoa ili cvjetnih žardinjera u neprekinutom nizu (jedna pored druge) oko ugostiteljske bašte nije dozvoljeno, jer takva postavka ograničava pristup, zatvara javni prostor i ne obezbjeđuje transparentnost uličnog urbanog ambijenta. Pojedinačne cvjetne žardinjere mogu se postaviti isključivo unutar tlocrtno površine ugostiteljske bašte, ali ne van nje. Razmak između navedenih elemenata mora biti najmanje 1,20 m.

#### Uređaji za hlađenje i zagrijavanje terase električnom energijom:

• zaštita otvorene ugostiteljske terase od visokih i niskih temperature može se obezbijediti različitim uređajima za hlađenje i zagrijavanje, koji mogu biti postavljeni kao samostalni ili ugrađeni u druge elemente ugostiteljske terase;

• samostalne uređaje je moguće postaviti samo u granicama tlocrtno površine ukupne odobrene površine terase;

• njihovo postavljanje vrši se u skladu sa posebnim propisima koji se odnose na električne i termotehničke instalacije.

Priručna rashladna vitrina može biti element ugostiteljske terase, pod uslovom da se ne koristi kao prodajno mjesto i da se postavlja u granicama ugostiteljske bašte.

#### Podloge:

• polaganje tepiha, prostirki ili druge vrste prekrivala nije dozvoljeno;

• postavljanje potkonstrukcije sa platformom je moguća samo uz saglasnost glavnog gradskog arhitekta, bez obzira o kojoj se površini terase radi;

• na površini kod koje je potrebno nivelisanje terena (neravan, kaskadni, i nagiba većeg od 3%), nivelisanje se može izvršiti postavljanjem montažno-demontažne podne platforme, koja može

biti iznad terena maksimalno 45 cm, a kaskade u okviru nje visine do 20 cm, sa mogućnošću da se sa lokacije ukloni u cjelini.

#### **Uslovi parcelacije:**

##### Postavljanje privremenih objekata na zemljištu kojim raspolaže Glavni grad

Postavljanje predmetne ugostiteljske terase na zemljištu kojim raspolaže Glavni grad podliježe naplati lokalne komunalne takse shodno Odluci o lokalnim komunalnim taksama Glavnog grada - Podgorice ("Službeni list CG - opštinski propisi", br. 40/19 i 44/19).

Vlasnicima ugostiteljskih objekata dozvoljeno je postavljanje ugostiteljskih terasa u skladu sa uslovima iz Programa privremenih objekata, bez potrebe posebnog grafičkog određivanja lokacije.

#### **USLOVI I MJERE ZAŠTITE PRIRODE I ŽIVOTNE SREDINE**

Izrada Programa privremenih objekata na teritoriji Glavnog grada Podgorice za period 2025 - 2030. godine i odabir lokacija za pozicioniranje privremenih objekata usmjeren je na zaštitu prirode i životne sredine, poštujući smjernice i ograničenja propisana prostorno-planskom dokumentacijom i smjernicama iz oblasti zaštite životne sredine.

Zakonski i drugi uslovi, zabrane i ograničenja koji su vezani za zaštićena područja i sam karakter susjednog prostora koji je u zahvatu Programa, definišu karakter i način primjene bioloških, tehničkih i tehnoloških mjera zaštite prirode.

Sistem zaštite na području Glavnog grada Podgorica treba da bude cjelovit, odnosno da objedini mjere očuvanja predjela (ekološkog i oblikovanog), održavanja autohtonog prirodnog i stvorenog ambijenta, zaštitu od elementarnih nepogoda, kao i preduslove za uspješno organizovanje zaštite korisnika. Navedene mjere ne treba da se ograniče na uspostavljanje zabrana, već da budu takve prirode da korisnici neposredno učestvuju u njihovom sprovođenju.

Koncept zaštite prirode zasnovan je na primjeni modela održivog razvoja, koji je usklađen sa lokalnim uslovima i zasnovan na novim karakteristikama prostora. Razvoj mora biti kompatibilan sa ekološkim karakteristikama prostora i mora ih uvažavati, u cilju očuvanja kvaliteta prirode i životne sredine.

Pri realizaciji svih sadržaja treba težiti postizanju balansa između očuvanja postojećih vrijednosti i razvoja u značajnoj mjeri neiskorišćenih potencijala.

Mjere zaštite odnose se na očuvanje prirodnih ekosistema i definisane su na osnovu analize stanja prirodne sredine i prihvatnog kapaciteta razmatranog područja. Zaštita će se sprovoditi primjenom mjera zaštite životne sredine, pravilima izgradnje i uređenja koja su data ovim Programom i u skladu sa zakonima i propisima iz ove oblasti.

Očuvanje kvaliteta vazduha na ovom području ostvariti izborom adekvatnog energetskog goriva. Zaštitu voda od zagađivanja ostvariti organizacijom kontrole kvaliteta vode i prečišćavanjem otpadnih voda na mjestu nastajanja, primjenom tehničko-tehnoloških mjera.

Očuvanje i zaštita šumskog zemljišta sprovodiće se kroz prioritetnu aktivnost na sprovođenju rekultivacije degradiranog zemljišta u zonama izvršene sječe i uz puteve; kontrolisanom sječom autohtonih šumskih sastojina; određivanjem granica područja privremenih objekata, kako bi se spriječila nekontrolisana gradnja.

Mjere upravljanja otpadom sprovoditi od mjesta nastajanja selektivnim odlaganjem, prikupljanjem i evakuacijom u skladu sa propisima. Građevinski otpad takođe sakupljati i evakuisati odvojeno, izdvajajući naročito opasni građevinski otpad.

Zaštitu od buke u životnoj sredini zasnivati na poštovanju graničnih vrijednosti nivoa buke u

skladu sa Pravilnikom o graničnim vrijednostima nivoa buke u životnoj sredini ("Sl. list CG", br. 75/06). Mjerama za sprječavanje i zaštitu od elementarnih nepogoda (zemljotresa, atmosferskih nepogoda – olujni vjetrovi, odronjavanja i klizanja zemljišta, suše, požara i eksplozija, saobraćajnih i drugih nezgoda) obuhvatiti preventivne mjere kojima se sprječavaju nepogode ili ublažava njihovo dejstvo, mjere koje se podrazumijevaju u slučaju neposredne opasnosti od elementarne nepogode, mjere zaštite kada nastupe nepogode, kao i mjere ublažavanja i otklanjanja neposrednih posljedica nastalih dejstvom nepogoda.

Mjere zaštite od požara i eksplozija sprovoditi poštovanjem propisanih udaljenja između objekata različitih namjena (dalekovod, bazna stanica); izgradnjom saobraćajnica propisane širine tako da omoguće prolaz vatrogasnim vozilima do objekta, manevrisanje vatrogasnih vozila, kao i nesmetani saobraćajni tok; uključivanjem šumskih površina sa područja ovog Programa u izradu planova zaštite od požara.

Zaštitu od zemljotresa sprovoditi primjenom građevinskih i tehničkih mjera u skladu sa uslovima aseizmičke gradnje: primjenjivati adekvatne mjere za obezbjeđenje stabilnosti terena (padine) i susjednih objekta; pri izradi tehničke dokumentacije obavezna je izrada geomehaničkog elaborata u skladu sa propisima.

U okviru raspoloživih mehanizama za zaštitu životne sredine koji se koriste prilikom sprovođenja programa, odnosno izgradnje objekata, kao obavezne, treba da se sprovede mjere iz važećih zakonskih propisa, prvenstveno:

- Zakon o zaštiti prirode („Sl. list CG”, br. 54/16, 084/24);
- Zakon o životnoj sredini („Sl. list CG”, br. 52/16, 073/19, 084/24);
- Zakon o procjeni uticaja na životnu sredinu („Sl. list CG”, br. 75/18, 084/24);
- Zakon o vodama („Sl. list RCG”, br. 27/07 i “Sl. list CG”, br. 073/10, 32/11, 047/11, 48/15, 52/16, 055/16, 002/17, 080/17, 84/18 i 084/24);
- Zakon o zaštiti vazduha („Sl. list CG” br. 25/10, 040/11, 43/15, 073/19, 084/24);
- Zakon o upravljanju otpadom („Sl. list CG”, br. 034/24, 092/24);
- Zakon o zaštiti od buke u životnoj sredini („Sl. list CG”, br. 28/11, 1/14);
- Program o usklađivanju pojedinih privrednih grana sa Zakonom o integrisanom sprečavanju i kontroli zagađivanja životne sredine („Sl. list CG”, br. 019/12, 003/14, 010/16);
- Zakon o komunalnim djelatnostima („Sl. list CG”, br. 55/16, 074/16, 002/18, 66/19, 140/22, 084/24);
- Zakon o zaštiti i spašavanju („Sl. list CG”, br. 013/07, 005/08, 086/09, 32/11, 54/16, 146/21 i 003/23);
- Zakon o zaštiti i zdravlju na radu („Sl. list CG”, br. 34/14, 44/18 i 084/24);
- Zakon o prevozu opasnih materija („Sl. list CG”, br. 33/14, 13/18 i 084/24).

Prilikom izrade tehničke dokumentacije poštovati Uredbu o projektima za koje se vrši procjena uticaja zahvata na životnu sredinu („Sl. list RCG”, br. 20/07, „Sl. list CG”, br. 47/13, 53/14 i 37/18).

Podaci o postojećim zaštićenim područjima sa prostornim rasporedom, uključujući područja planirana za zaštitu ili su u postupku stavljanja pod zaštitu, kao i podaci o (budućim) područjima ekološke mreže i sa njima povezanim značajnim tipovima staništa u okviru granica zahvata ovog Programa, gravitiraju Nacionalni park „Skadarsko jezero”; rezervati prirode: Manastirska tapija, Pančeva oka, Crni žar i pećina Magara; Spomenik prirode „kanjon Cijevna” i Park prirode „Komovi”, Spomenik prirode „Park šuma Gorica” i Park prirode „Dolina rijeke Zete”, kao i potencijalno zaštićena područja – područje Sitnica-Mareza-Velje brdo i sliv Morače sa pritokama - Ribnica, Zeta (od Krivog mosta do granica planskog područja Podgorice).

Podaci o ustanovljenim režimima, zonama i mjerama zaštite i korišćenja prirodnih resursa i dobara u okviru granica zahvata Programa – za zonu zahvata predmetnog Plana važe režimi zaštite koji se odnose na sljedeće kategorije zaštićenih područja: Spomenik prirode, Park prirode i Nacionalni park koji gravitiraju predmetnom Planu.

Uslovi, zabrane i ograničenja pod kojima se radnje, aktivnosti i djelatnost mogu realizovati u okviru granica u dijelu zahvata Programa:

- opšti uslovi, zabrane i ograničenja koji su utvrđeni u odgovarajućim: (i) propisima: Zakon o

životnoj sredini, Zakon o vodama, Zakon o zaštiti vazduha, Zakon o upravljanju otpadom, Zakon o procjeni uticaja na životnu sredinu i dr, (ii) prostorno-planskim dokumentima višeg reda – Prostornim planom Crne Gore (2008), (iii) sektorskim politikama, strategijama, programima i planovima u kojima su utvrđeni uslovi, zabrane i ograničenja vezani za zonu zahvata predmetnih planova (Nacionalnom strategijom održivog razvoja (2016), Nacionalnom strategijom biodiverziteta sa Akcionim planom za period 2016-2020, ako i lokalnim – opštinskim strateškim i planskim dokumentima.

– opšti uslovi, zabrane i ograničenja koji su utvrđeni u Zakonu o zaštiti prirode u pogledu: planiranja održivog korišćenja prostora i prirodnih resursa; zaštite biološke, geološke i predione raznovrsnosti; mjere zaštite i očuvanje prirode; izbjegavanje oštećenja prirode; zaštite i očuvanja zaštićenih divljih vrsta biljaka, životinja i gljiva.

– posebni uslovi, zabrane i ograničenja zaštite prirode koji su vezani za planiranje – izbor lokacija i definisanje vrsta i kapaciteta privremenih građevinskih objekata u zoni zahvata predmetnog Programa, a odnose se na: (i) izbor mikrolokacija novih privremenih objekata van zone zaštićenih područja; (ii) nedozvoljenu gradnju objekata koji zbog svojih karakteristika (način izgradnje, vrsta, veličina/kapacitet, tehnologija i sl.) mogu da oštete ili imaju uticaj na prirodne vrijednosti zaštićenih područja.

### **USLOVI I MJERE ZAŠTITE NEPOKRETNIH KULTURNIH DOBARA I NJIHOVE ZAŠTIĆENE OKOLINE**

U postupku sprovođenja Programa privremenih objekata na teritoriji Glavnog grada Podgorica potrebno je obezbijediti zaštitu kulturnih dobara i njihove okoline, na način kojim se poštuje njihov integritet i status i dosljedno sprovode mjere zaštite.

Programom nijesu predviđene intervencije na kulturnim dobrim, kao ni intervencije kojima se direktno utiče na stanje kulturnih dobara.

Pri realizaciji privremenih objekata u okviru zaštićene okoline kulturnih dobara potrebno je obezbijediti očuvanje njihovog integriteta, kulturno-istorijskih i ambijentalnih vrijednosti, sprječavanjem aktivnosti kojima se može uticati na izgled, svojstvo, osobenost, značenje ili značaj kulturnog dobra.

Ukoliko se prilikom iskopa terena za potrebe postavljanja i izgradnje privremenih objekata, naiđe na arheološke ili druge nalaze, koji mogu biti kulturno dobro, obavezno je prekinuti radove, obavijestiti organ uprave nadležan za zaštitu kulturnih dobara, kako bi se izvršila neophodna istraživanja i druge radnje i aktivnosti u skladu sa članom 87 i 88 Zakona o zaštiti kulturnih dobara („Sl. list CG“, br. 49/10, 40/11, 44/17, 18/19 i 84/24).

Postupak realizacije Programa sprovoditi tako da se ne zadire u zonu kulturnih dobara i njihove zaštićene okoline u skladu sa Zakonom o zaštiti kulturnih dobara („Sl. list CG“, br. 49/10, 40/11, 44/17, 18/19 i 84/24).

U postupku definisanja urbanističko-tehničkih uslova za privremene objekte u kontaktu sa kulturnim dobrom potrebno je pribaviti uslove Uprave za zaštitu kulturnih dobara.

U predloženoj zaštićenoj okolini kulturnih dobara onemogućiti gradnju kojom se narušava prostorni i vizuelni integritet cjeline. U predloženoj zaštićenoj okolini ne graditi objekte većih visina ili visoke gustine izgrađenosti, kao ni infrastrukturne objekte većih dimenzija.

### **USLOVI ZA LICA SMANJENE POKRETLJIVOSTI I LICA SA INVALIDITETOM**

Tehničkom dokumentacijom obezbijediti prilaz i upotrebu objekata/objekata licima smanjene pokretljivosti u skladu sa članom 30 Zakona o izgradnji objekata i Pravilnikom o bližim uslovima i načinu prilagođavanja objekata za pristup i kretanje lica smanjene pokretljivosti i lica sa invaliditetom („Službeni list CG“, br. 41/25).

### **INFRASTRUKTURNI USLOVI**

### **Uslovi priključenja na tehničku infrastrukturu**

- Tehnička infrastruktura podrazumijeva kompletnu opremljenost u skladu sa najvišim standardima i važećom regulativom;
- Prilikom izrade tehničke dokumentacije pribaviti tehničke uslove za relevantnu infrastrukturu od nadležnog organa.

### **Uslovi za priključenje privremenih objekata na infrastrukturu i posebni tehnički uslovi**

Vodovodne i kanalizacione, elektro i tk instalacije u privremenom objektu i izvan njega projektovati u skladu sa važećim propisima i standardima. Priključenje na postojeće infrastrukturne sisteme projektovati prema uslovima dobijenim od nadležnih javnih preduzeća.

### **Saobraćajni uslovi**

Lokacija na koju se postavlja privremeni objekat/objekti mora imati obezbijeđen pristup sa javne površine, osim lokacija sa pokretnim i plutajućim privremenim objektima ili otvorenoj površini u funkciji privremenog objekta.

Izuzetno, lokacije koje nemaju mogućnost obezbijeđenja kolskog pristupa, može se obezbijediti samo pješački pristup sa javne površine uz obezbijeđenje prava službenosti prolaza.

### **Posebni uslovi**

U slučaju da se u okviru navedene lokacije nalazi određeni zaštitni pojas (putni i/ili željeznička infrastruktura, objekti energetike, vodoizvorišta, objekti odbrane, objekti sanitarne zaštite i sl.) neophodno je postupiti u skladu sa važećim propisima i standardima.

## **POTREBA IZRADE URBANISTIČKOG RJEŠENJA**

### **Tehnička dokumentacija:**

- Idejno rješenje za ugostiteljske terase do 60 m<sup>2</sup>;
- Fotografije opreme koja se postavlja

## **POTREBA PRIBAVLJANJA SAGLASNOSTI GLAVNOG GRADSKOG ARHITEKTE**

Shodno članu 117 Zakona o planiranju prostora i izgradnji objekata, odredba stava 2 tačka 4 ovog člana, **potrebna je saglasnost Glavnog gradskog arhitekta u pogledu spoljnjeg izgleda** (saglasnost iz člana 87 stav 7 Zakona o planiranju prostora i izgradnji objekata) ukoliko ista – otvorena ugostiteljska terasa sadrži dodatnu opremu.

### **NAPOMENA:**

Shodno članu 117 Zakona o planiranju prostora i izgradnji objekata, korisnik je dužan da **15 dana prije postavljanja privremenog objekta, dostavi prijavu postavljanja privremenog objekta Upravi za inspekcijske poslove Glavnog grada sa ovim urbanističko – tehničkim uslovima, Tehničkom dokumentacijom, ugovorom o zakupu poslovnog prostora i dokazom o uređivanju odnosa u pogledu plaćanja lokalne komunalne takse za korišćenje javnih površina.**

**Urbanističko – tehnički uslovi su informacija Programa privremenih objekata za teritoriju Glavnog grada za period 2025–2030. godine i na osnovu njih se ne stiče nikakvo pravo, već predstavljaju sastavni dio dokumentacije.**

**VREMENSKI PERIOD NA KOJI SE IZDAJU PREDMETNI UTU**

Ovi uslovi važe za period od 17.11.2025. godine do 30.06.2026. godine.

**DOSTAVLJENO:**

- "HALA MADRID" DOO, ulica Vaka Đurovića b.b.;
- Uprava za inspeksijske poslove Glavnog grada;
- Uprava lokalnih javnih prihoda Glavnog grada;
- a/a.

**OBRAĐIVAČ URBANISTIČKO-TEHNIČKIH USLOVA**

Milenko Sekulić, dipl. ing.  
Samostalni savjetnik II

Potpis obrađivača:

Marina Bulatović, dipl. ecc.  
Šefica odjeljenja za upravno – pravne  
poslove

**OVLAŠĆENO SLUŽBENO LICE**

Potpis ovlašćenog službenog lica:

Andrija Babović, dipl. ecc. master  
**SEKRETAR**

**PRILOZI**

- Skica – položaj ugostiteljske terase na terenu;
- List nepokretnosti.

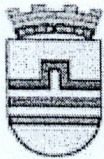

CRNA GORA  
GLAVNI GRAD PODGORICA  
SEKRETARIJAT ZA KOMUNALNE POSLOVE

Rimski trg 50, 81000 Podgorica, Crna Gora  
tel: +382 20 235-184, 235-186  
email: sekretarijat.kps@podgorica.me  
www.podgorica.me

Broj : UPI 04 - 335 / 25 - 4204

25. mart 2026 godine

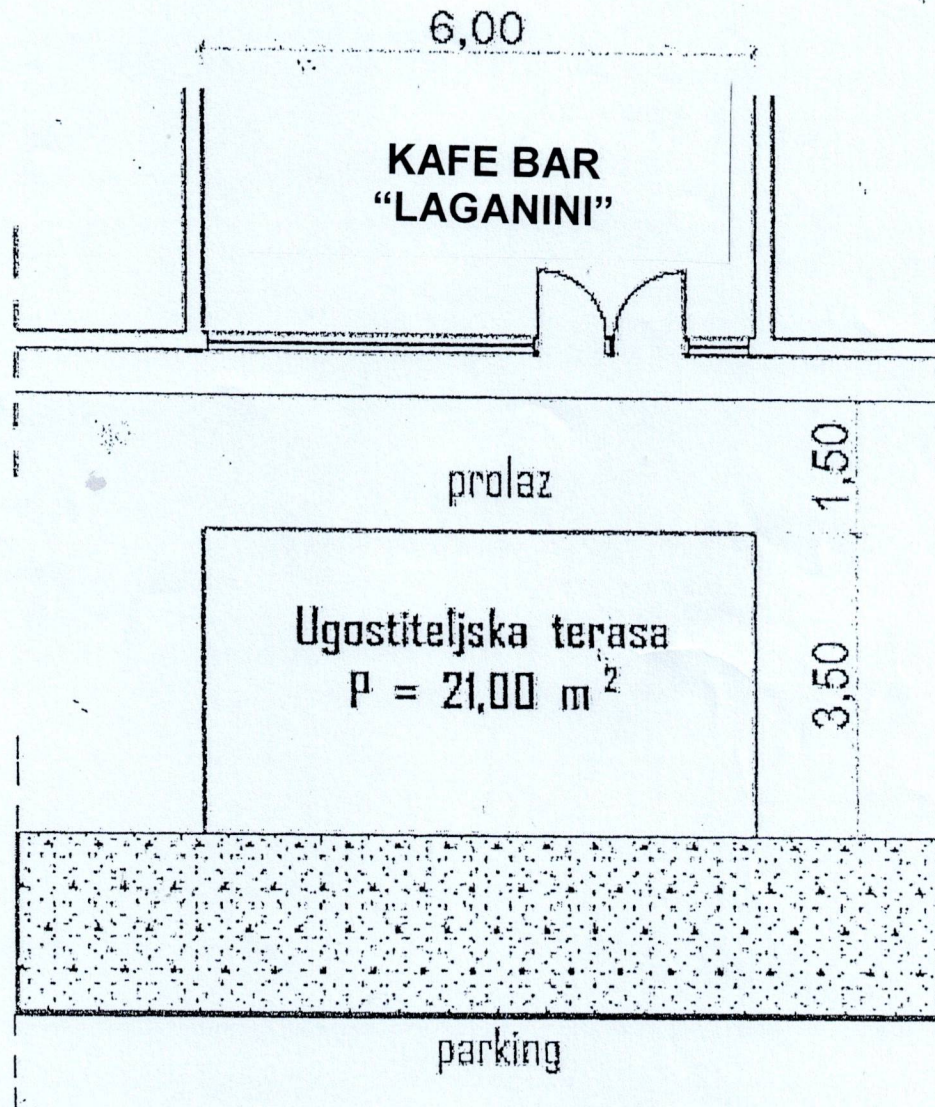

Ulica Vaka Đurovića

TEHNIČKA OBRADA

Dragoljub Bašović, dipl. inž. građ.

## Izbor katastarske opštine

DOLOVI  
 DONJA GORICA  
 DONJE STRAVČE  
 DONJI KOKOTI  
 DONJI ZATRIJEBAČ  
 DRAŽEVINA  
 DUŠKE  
 FARMACI  
 FUNDINA  
 GOLJEMADI  
 GOLUBOVCI  
 GORNJE STRAVČE  
 GORNJI ZATRIJEBAČ  
 GOSTILJ  
 GRADAC  
 GRBAVCI  
 GRBI DO  
 GRUDA  
 HOTI  
 KLOPOT  
 KOPILJE  
 KOČI  
 KRŽANJA  
 LJJEVA RIJEKA  
 LJJEŠNJE  
 LOPATE  
 LUTOVO  
 MAHALA  
 MASLINE  
 MATAGUŽI  
 MEDUN  
 MOMČE  
 MRKE  
 OPASANICA  
 ORAHOVO  
 ORASI  
 PELEV BRIJEG  
 PODGORICA I  
 PODGORICA II  
 PODGORICA III  
 PROGONVIČI  
 RADEĆA  
 RADOVČE  
 RIJEKA  
 ROGAMI  
 SEOCA  
 SLACKO  
 STANJEVIĆA RUPE  
 STARI TRABUJIN  
 STUPOVI  
 TOLOŠI  
 TREBJEŠICA  
 TRMANJE  
 UBLI  
 VELJE BRDO  
 VERUŠA  
 VRANJ  
 VRANJINA  
 VRBICA  
 VUKOVCI  
 VUKSAN LEKIĆ  
 ĐURKOVIĆI

## Pretraga katastra nepokretnosti

PODGORICA-&gt;PODGORICA II

PRETRAGA PO

listu nepokretnosti broju parcele

Broj parcele 

Pretraži

## Rezultat pretrage

## Spisak parcela

	Katastarska opština	LN	Broj parcele	Podbroj
1	PODGORICA II	2324	2253	0

## Nosioi prava

## Nosioi prava - LN 2324

	Ime/naziv	Obim prava	Vrsta prava	Vrsta svojih	Vrsta obima
1	GLAVNI GRAD PODGORICA	1/1	Svojina		
2	SPORTSKI OBJEKTI DOO PODGORICA	1/1	Korišćenje		

Brisanje selekcije: DESELEKTUJ Štampa izvoda: IZVOD Štampa lista nepokretnosti: PREPIS



## PROJEKTNI ZADATAK

### Opšti podaci o objektu

INVESTITOR: **"HALA MADRID" doo Podgorica**  
OBJEKAT: Privremeni objekat- ugostiteljska terasa  
LOKACIJA: na dijelu kat. parcele br.2253/1, K.O.Podgorica II (Zona Ia), u sastavu kafe bara "LAGANINI", Ulica Vaka Đurovića b.b. , u Podgorici

Na osnovu projektnog zadatka i urbanističko-tehničkih uslova, potrebno je izraditi idejno arhitektonsko rješenje za Privremeni objekat- ugostiteljska terasa , na dijelu kat. parcele br.2253/1, K.O.Podgorica II (Zona Ia), u sastavu kafe bara "LAGANINI", Ulica Vaka Đurovića b.b. , u Podgorici

Projektnim rješenjem predvideti ugostiteljsku terasu montažno demontažnog tipa izgrađenog o kvalitetnih materijala. Ugostiteljsku terasu projektovati prema zadatim urbanističko-tehničkim uslovima. Ugostiteljsku terasu projektovati na način da se obezbijediti nesmetan prolaz za pješake prema važećem Pravilniku o bližim uslovima za postavljanje odnosno građenje privremenih objekata, uređaja i opreme ("Službeni list Crne Gore", br. 043/18 od 03.07.2018, 076/18 od 27.11.2018, 076/19 od 31.12.2019,009/24 od 02.02.2024)

Podgorica,  
April , 2026

INVESTITOR:  
"HALA MADRID" doo Podgorica

Izvršni direktor  
Milutin Pejanović







## TEHNIČKI OPIS OBJEKTA

### 1.1. OPŠTI OPIS

---

Za potrebe investitora urađeno je Idejno rješenje za Privremeni objekat- ugostiteljska terasa na lokaciji, na dijelu kat. parcele br.2253/1, K.O.Podgorica II (Zona Ia), u sastavu kafe bara "LAGANINI", Ulica Vaka Đurovića b.b. , u Podgorici. Funkcionalni zahtjevi objekta su usklađeni sa projektnim zadatkom investitora. Postavljeni su određeni funkcionalni zahtjevi sa ciljem postizanja kvalitetnog korišćenja prostora i zadovoljenja kriterijuma za ovakvu vrstu objekata.

### 1.2. PODLOGE ZA PROJEKTOVANJE

---

Projektne podloge za izradu projektne dokumentacije su sljedeće:

- Projektni zadatak investitora.
- Urbanističko- tehnički uslovi

### 1.3. LOKACIJA

---

Predmetna lokacija se nalazi, na dijelu kat. parcele br.2253/1, K.O.Podgorica II (Zona Ia), u sastavu kafe bara "LAGANINI", Ulica Vaka Đurovića b.b. , u Podgorici

### 1.4. URBANISTIČKI PARAMETRI SA OPŠTIM PODACIMA

---

OPŠTI PODACI	
Objekat:	Privremeni objekat- ugostiteljska terasa
Lokacija:	na dijelu kat. parcele br.2253/1, K.O.Podgorica II (Zona Ia), u sastavu kafe bara "LAGANINI", Ulica Vaka Đurovića b.b. , u Podgorici
Investitor:	"HALA MADRID" doo Podgorica
<b>Ukupna površina ugostiteljske terase:</b>	<b>21 m<sup>2</sup></b>
Spratnost objekta:	/

Urbanističko planiranje i arhitektonsko projektovanje objekta zasniva se na:

- Projektnom zadatku
- Funkcionalnoj organizaciji objekta
- Povezanosti pješačkih i kolskih pristupa
- Odnosu novoprojektovanog objekta sa okruženjem, postojećim i novoplaniranim objektima.

### 1.5. OPIS OBJEKTA

---

Prema Projektnom zadaku projektovan je Privremeni objekat- ugostiteljska terasa. Arhitektonsko-urbanističko rješenje objekta je u funkcionalnom i oblikovnom rješenju prilagođeno namjeni i uklopljeno u ambijentalnu cjelinu šire lokacije.

Predmetna lokacija je na na dijelu kat. parcele br.2253/1, K.O.Podgorica II (Zona Ia), u sastavu kafe bara "LAGANINI", Ulica Vaka Đurovića b.b. , u Podgorici . Ugostiteljska terasa se postavlja ispred ugostiteljskog objekta kafe bar "LAGANINI" I čini njegov sastavni dio. Ugostiteljska terasa je dimenzija 3,5X6m I udaljena je od ugostiteljskog objekta 2,5m radi nesmetanog prolaza pješaka.

**Konstrukcija**

Ugostiteljska terasa je natkrivena tendOM na jednu vodu ,konzolno pričvrćena za konstrukciju objekta. Pokrivač je od impregniranog plastificiranog platna u bež boji ( RAL 9010). Ugostiteljska terasa je ograđena sigurnosnim staklenim paravanima visine 1m, raspoređenih na rastojanju od 1,2 m.

**Mobilijar**

Mobilijar ugostiteljske terase čine stolovi I stolice.

**Rekapitulacija površina objekta**

Ugostiteljska terasa		<b>21 m<sup>2</sup></b>
----------------------	--	-------------------------

Odgovorni projektant  
Ljiljana Burić, dipl. Ing.arh.





CRNA GORA  
GLAVNI GRAD PODGORICA  
SEKRETARIJAT ZA KOMUNALNE POSLOVE

Rimski trg 50, 81000 Podgorica, Crna Gora  
tel: +382 20 235-184, 235-186  
email: sekretarijat.kps@podgorica.me  
www.podgorica.me

Broj : UPI 04 - 335 / 25 – 4204

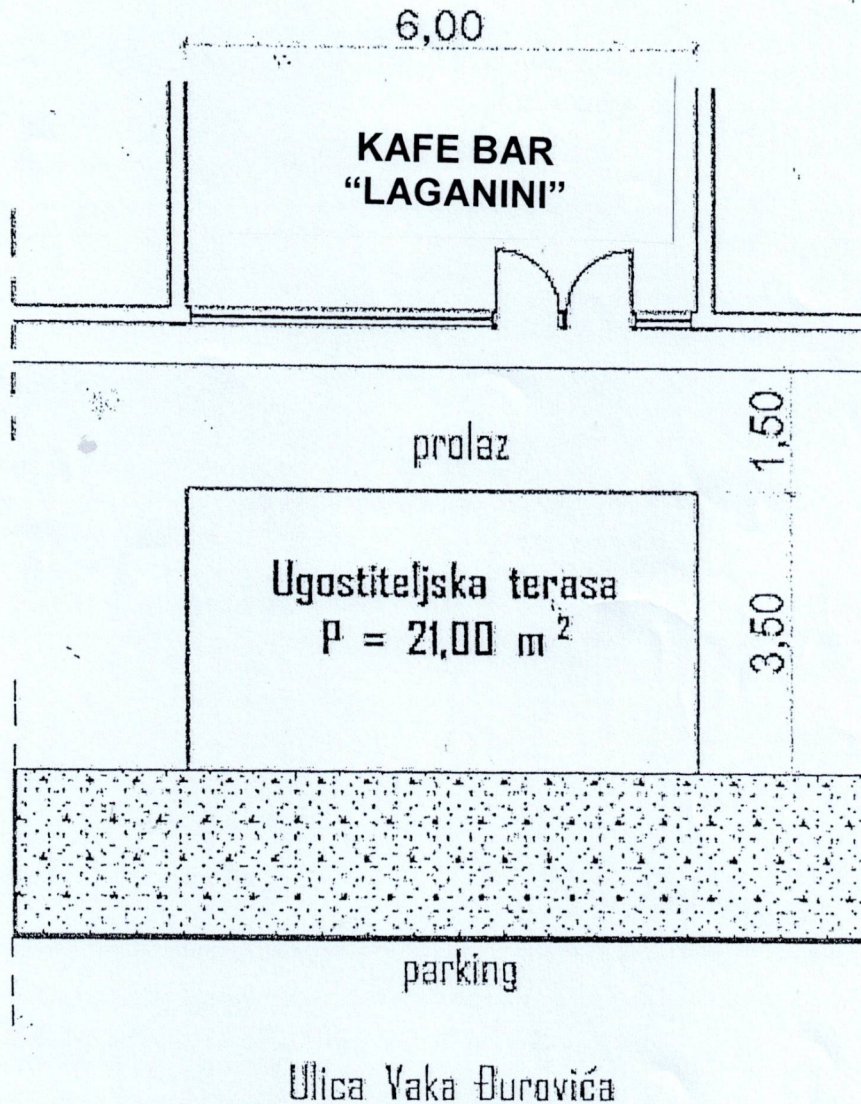
25. mart 2026 godine



 <p><b>PROJEKTANT:</b> Društvo za projektovanje, inženjering i konsalting</p> <p><small>PIB: 02713110-302; PDV: 30/31-07637-3 Zr.: 510-21421-88 CKB Crnogorskih serdara 8, Podgorica; Tel: 020/238-783, 069/055-077; E-mail: melohija@t-com.me</small></p>	<b>INVESTITOR:</b> "HALA MADRID" doo Podgorica		
<b>Objekat:</b> Privremeni objekat- ugostiteljska terasa	<b>Lokacija:</b> na dijelu kat. parcele br.2253/1, K.O.Podgorica II (Zona Ia), u sastavu kafe bara "LAGANINI", Ulica Vaka Đurovića b.b. , u Podgorici		
<b>Autor projekta :</b> Ljiljana Burić,dpl.ing.arh.			
<b>Vodeći projektant:</b> Dragomir Popović,dipl.ing.građ.	<b>Vrsta tehničke dokumentacije:</b> <b>IDEJNO RJEŠENJE</b>	<b>Oznaka projekta:</b>	
<b>Odgovorni projektant:</b> Ljiljana Burić,dpl.ing.arh.	<b>Dio tehničke dokumentacije:</b> <b>ARHITEKTURA</b>	<b>Razmjera:</b> 1:100	
<b>Saradnik/ci:</b>	<b>Prilog:</b> LOKACIJA IZ UTU-a	<b>Br. priloga:</b> 01	<b>Br. strane:</b>
<b>Datum izrade i M.P</b> Maj 2026	<b>Datum revizije</b>		



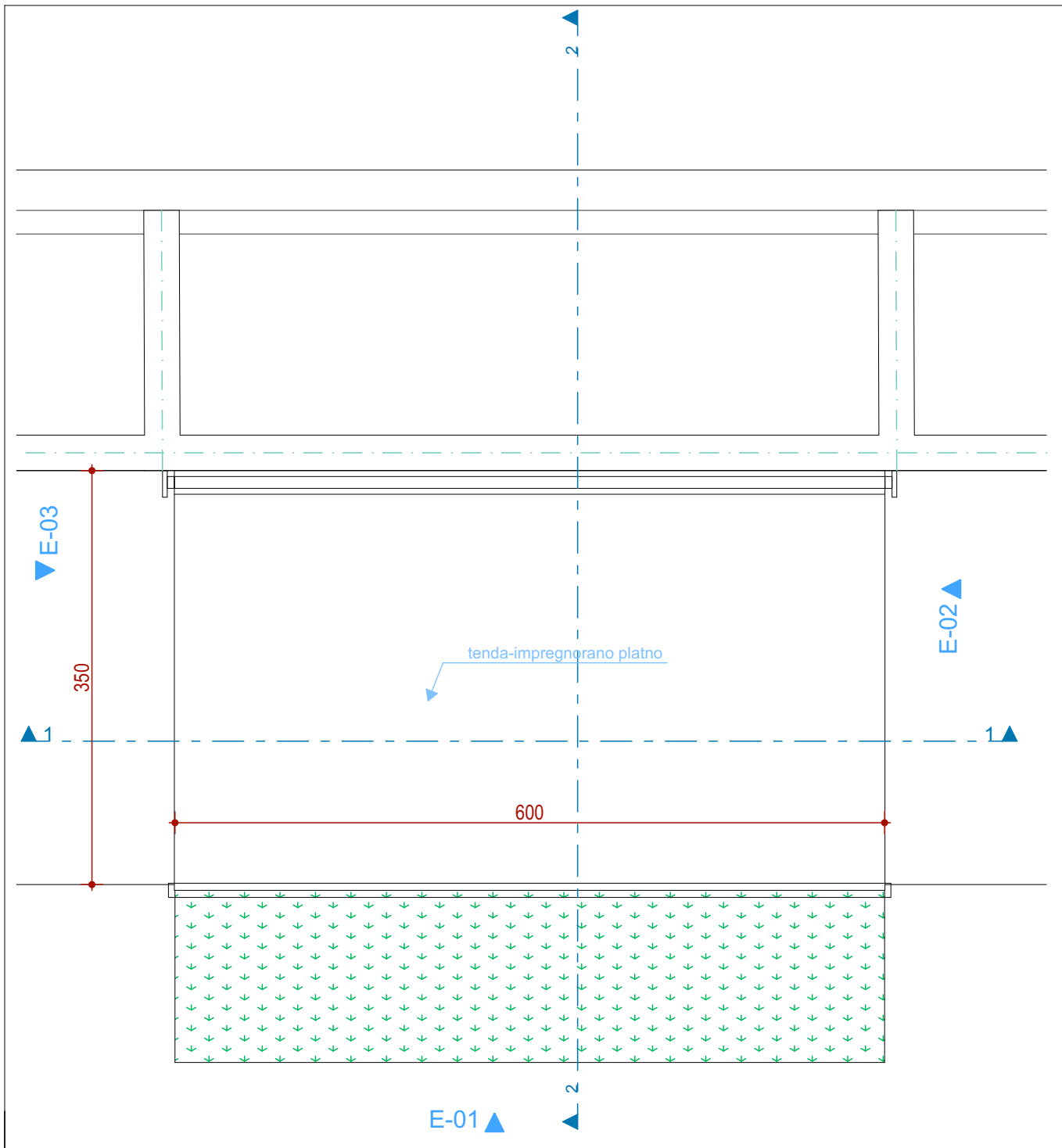

 <b>PROJEKTANT:</b> Društvo za projektovanje, inženjering i konsalting <small>PIB: 02713110-302; PDV: 30/31-07637-3          Ž.r.: 510-21421-88 CKB          Crnogorskih serdara 8, Podgorica; Tel: 020/238-783, 069/055-077; E-mail: melohija@t-com.me</small>		<b>INVESTITOR:</b> "HALA MADRID" doo Podgorica	
<b>Objekat:</b> Privremeni objekat- ugostiteljska terasa		<b>Lokacija:</b> na dijelu kat. parcele br.2253/1, K.O.Podgorica II (Zona Ia), u sastavu kafe bara "LAGANINI", Ulica Vaka Đurovića b.b. , u Podgorici	
<b>Autor projekta :</b> Ljiljana Burić,dpl.ing.arh.		<b>Vrsta tehničke dokumentacije:</b> <b>IDEJNO RJEŠENJE</b>	
<b>Vodeći projektant:</b> Dragomir Popović,dipl.ing.građ.		<b>Oznaka projekta:</b>	
<b>Odgovorni projektant:</b> Ljiljana Burić,dpl.ing.arh.		<b>Dio tehničke dokumentacije:</b> <b>ARHITEKTURA</b>	
<b>Saradnik/ci:</b>		<b>Razmjera:</b> 1:50	
<b>Datum izrade i M.P</b> Maj 2026		<b>Prilog:</b> OSNOVA KROVA	
		<b>Br. priloga:</b> 03	
		<b>Br. strane:</b>	
		<b>Datum revizije</b>	

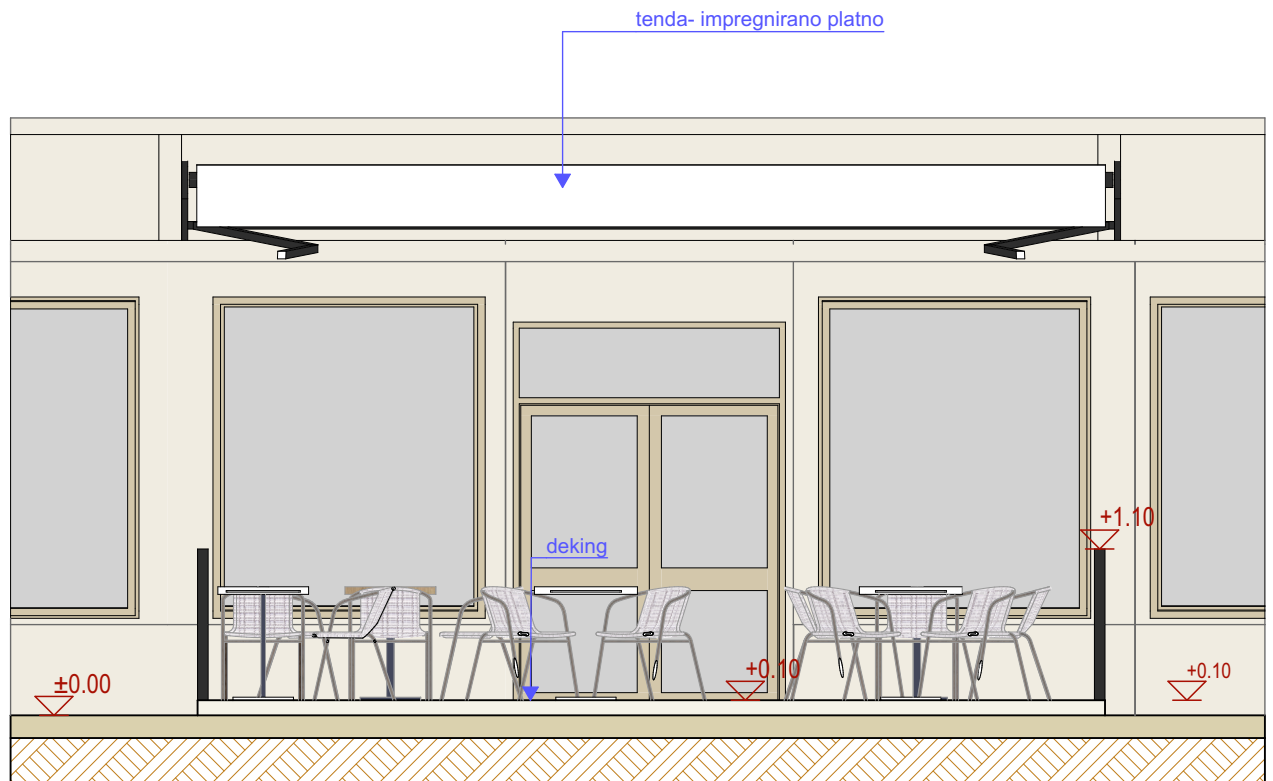

600

**PRESJEK 1-1**

 <p><b>PROJEKTANT:</b> Društvo za projektovanje, inženjering i konsalting</p> <p><small>PIB: 02713110-302; PDV: 30/01-07637-3 Ž.r.: 510-21421-88 CKB Crnogorskih serdara 8, Podgorica; Tel: 020/238-783, 069/055-077; E-mail: melohija@t-com.me</small></p>	<b>INVESTITOR:</b>  "HALA MADRID" doo Podgorica	
<b>Objekat:</b>  Privremeni objekat- ugostiteljska terasa	<b>Lokacija:</b>  na dijelu kat. parcele br.2253/1, K.O.Podgorica II (Zona Ia), u sastavu kafe bara "LAGANINI", Ulica Vaka Đurovića b.b. , u Podgorici	
<b>Autor projekta :</b> Ljiljana Burić,dpl.ing.arh.		
<b>Vodeći projektant:</b> Dragomir Popović,dipl.ing.građ.	<b>Vrsta tehničke dokumentacije:</b> <b>IDEJNO RJEŠENJE</b>	<b>Oznaka projekta:</b>
<b>Odgovorni projektant:</b> Ljiljana Burić,dpl.ing.arh.	<b>Dio tehničke dokumentacije:</b> <b>ARHITEKTURA</b>	<b>Razmjera:</b> 1:50
<b>Saradnik/ci:</b>	<b>Prilog:</b>  PRESJEK 1-1	<b>Br. priloga:</b> 04 <b>Br. strane:</b>
<b>Datum izrade i M.P</b> Maj 2026	<b>Datum revizije</b>	

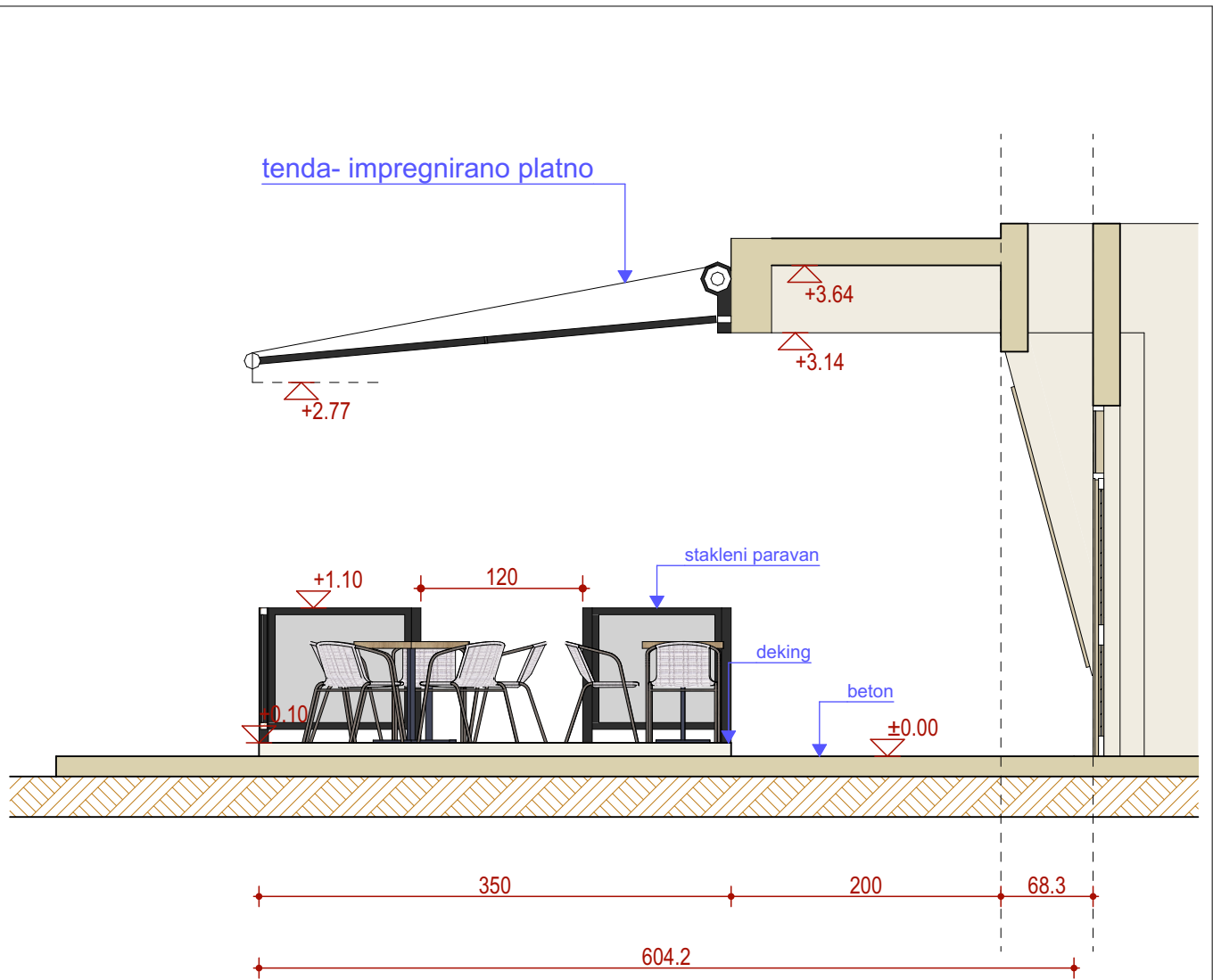

**PRESJEK 2-2**

 <p><b>PROJEKTANT:</b> Društvo za projektovanje, inženjering i konsalting</p> <p><small>PIB: 02713110-302; PDV: 30/31-07637-3 Ž.r.: 510-21421-88 CKB Crnogorskih serdara 8, Podgorica; Tel: 020/238-783, 069/055-077; E-mail: metohija@t-com.me</small></p>	<p><b>INVESTITOR:</b></p> <p>“HALA MADRID” doo Podgorica</p>	
<p><b>Objekat:</b></p> <p>Privremeni objekat- ugostiteljska terasa</p>	<p><b>Lokacija:</b></p> <p>na dijelu kat. parcele br.2253/1, K.O.Podgorica II (Zona Ia), u sastavu kafe bara “LAGANINI”, Ulica Vaka Đurovića b.b. , u Podgorici</p>	
<p><b>Autor projekta :</b></p> <p>Ljiljana Burić,dpl.ing.arh.</p>		
<p><b>Vodeći projektant:</b></p> <p>Dragomir Popović,dipl.ing.građ.</p>	<p><b>Vrsta tehničke dokumentacije:</b></p> <p><b>IDEJNO RJEŠENJE</b></p>	<p><b>Oznaka projekta:</b></p>
<p><b>Odgovorni projektant:</b></p> <p>Ljiljana Burić,dpl.ing.arh.</p>	<p><b>Dio tehničke dokumentacije:</b></p> <p><b>ARHITEKTURA</b></p>	<p><b>Razmjera:</b></p> <p>1:50</p>
<p><b>Saradnik/ci:</b></p>	<p><b>Prilog:</b></p> <p>PRESJEK 2-2</p>	<p><b>Br. priloga:</b> 05 <b>Br. strane:</b></p>
<p><b>Datum izrade i M.P</b></p> <p>Maj 2026</p>	<p><b>Datum revizije</b></p>	



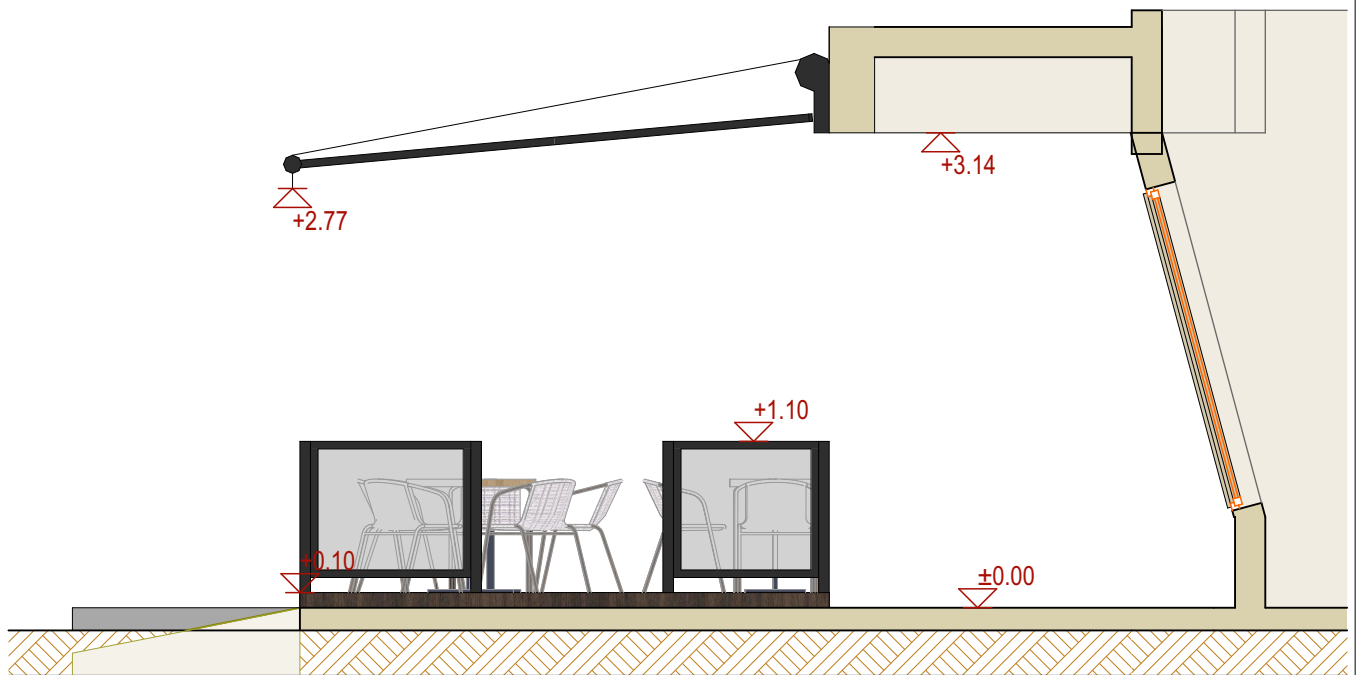

600

 <b>PROJEKTANT:</b> Društvo za projektovanje, inženjering i konsalting <small>PIB: 02713110-302; PDV: 30/01-07637-3          Ž.r.: 510-21421-88 CKB          Crnogorskih serdara 8, Podgorica; Tel: 020/238-783, 069/055-077; E-mail: melohija@t-com.me</small>		<b>INVESTITOR:</b> "HALA MADRID" doo Podgorica	
<b>Objekat:</b> Privremeni objekat- ugostiteljska terasa		<b>Lokacija:</b> na dijelu kat. parcele br.2253/1, K.O.Podgorica II (Zona Ia), u sastavu kafe bara "LAGANINI", Ulica Vaka Đurovića b.b. , u Podgorici	
<b>Autor projekta :</b> Ljiljana Burić,dpl.ing.arh.		<b>Vrsta tehničke dokumentacije:</b> <b>IDEJNO RJEŠENJE</b>	
<b>Vodeći projektant:</b> Dragomir Popović,dipl.ing.građ.		<b>Oznaka projekta:</b>	
<b>Odgovorni projektant:</b> Ljiljana Burić,dpl.ing.arh.		<b>Dio tehničke dokumentacije:</b> <b>ARHITEKTURA</b>	
<b>Saradnik/ci:</b>		<b>Razmjera:</b> 1:50	
<b>Datum izrade i M.P</b> Maj 2026		<b>Prilog:</b> FASADA E-01	
		<b>Br. priloga:</b> 06	
		<b>Br. strane:</b>	
		<b>Datum revizije</b>	

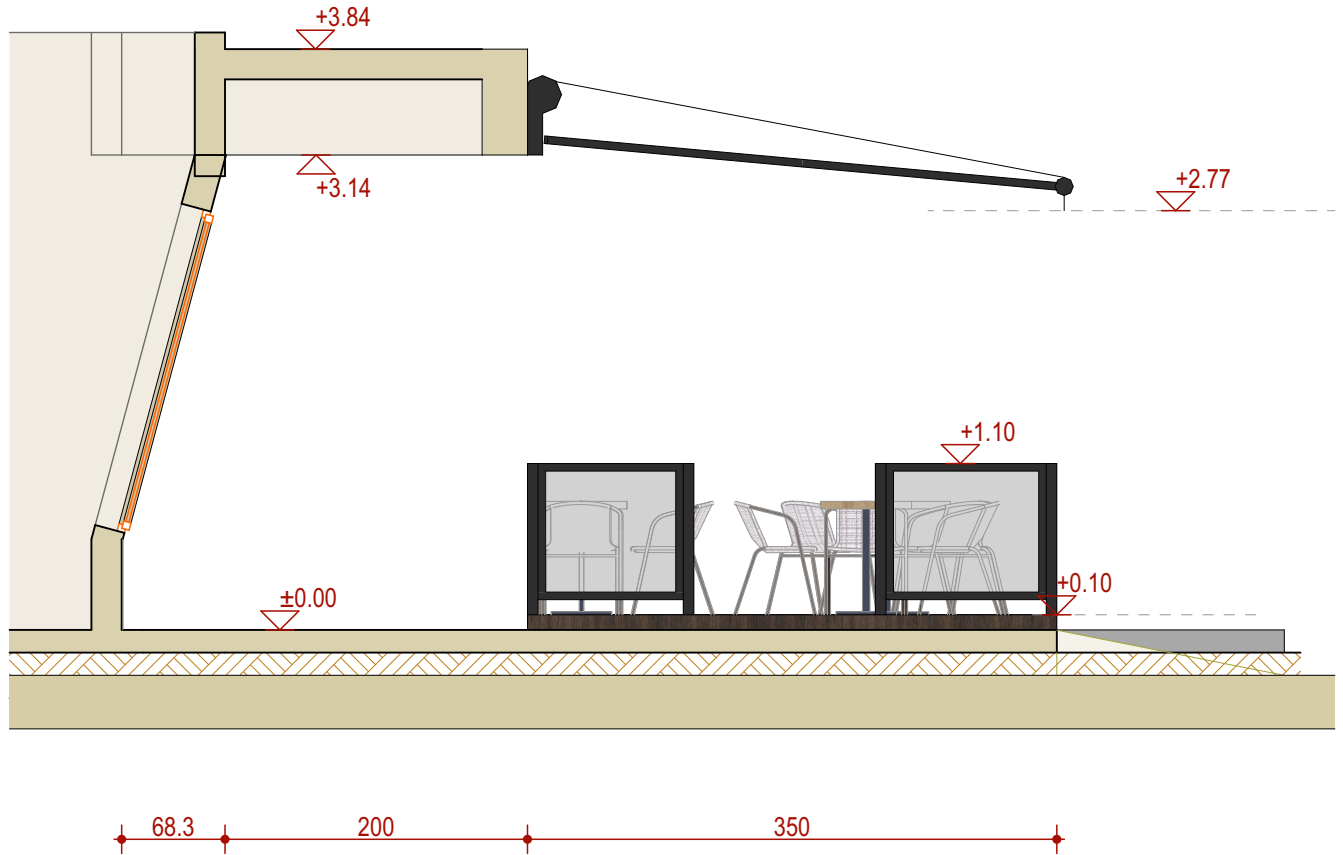

 <p><b>PROJEKTANT:</b> Društvo za projektovanje, inženjering i konsalting</p> <p><small>PIB: 02713110-302; PDV: 30/01-07637-3 Ž.r.: 510-21421-88 CKB Cmogorskih serdara 8, Podgorica; Tel: 020/238-783, 069/055-077; E-mail: melohija@t-com.me</small></p>	<b>INVESTITOR:</b> “HALA MADRID” doo Podgorica	
<b>Objekat:</b> Privremeni objekat- ugostiteljska terasa	<b>Lokacija:</b> na dijelu kat. parcele br.2253/1, K.O.Podgorica II (Zona Ia), u sastavu kafe “LAGANINI”, Ulica Vaka Đurovića b.b. , u Podgorici	
<b>Autor projekta :</b> Ljiljana Burić,dpl.ing.arh.	<b>Vrsta tehničke dokumentacije:</b> <b>IDEJNO RJEŠENJE</b>	
<b>Vodeći projektant:</b> Dragomir Popović,dipl.ing.građ.	<b>Dio tehničke dokumentacije:</b> <b>ARHITEKTURA</b>	<b>Oznaka projekta:</b>  <b>Razmjera:</b> 1:50
<b>Odgovorni projektant:</b> Ljiljana Burić,dpl.ing.arh.	<b>Prilog:</b> <b>FASADA E-02</b>	<b>Br. priloga:</b> 07
<b>Saradnik/ci:</b>	<b>Datum revizije</b>	<b>Br. strane:</b>
<b>Datum izrade i M.P</b> Maj 2026		



 <p><b>PROJEKTANT:</b> Društvo za projektovanje, inženjering i konsalting</p> <p><small>PIB: 02713110-302; PDV: 30/31-07637-3 Ž.r.: 510-21421-88 CKB Crnogorskih serdara 8, Podgorica; Tel: 020/238-783, 069/055-077; E-mail: melohija@t-com.me</small></p>	<b>INVESTITOR:</b>  “HALA MADRID“ doo Podgorica	
<b>Objekat:</b>  Privremeni objekat- ugostiteljska terasa	<b>Lokacija:</b>  na dijelu kat. parcele br.2253/1, K.O.Podgorica II (Zona Ia), u sastavu kafe bara “LAGANINI“, Ulica Vaka Đurovića b.b. , u Podgorici	
<b>Autor projekta :</b> Ljiljana Burić,dpl.ing.arh.		
<b>Vodeći projektant:</b> Dragomir Popović,dipl.ing.građ.	<b>Vrsta tehničke dokumentacije:</b> <b>IDEJNO RJEŠENJE</b>	<b>Oznaka projekta:</b>
<b>Odgovorni projektant:</b> Ljiljana Burić,dpl.ing.arh.	<b>Dio tehničke dokumentacije:</b> <b>ARHITEKTURA</b>	<b>Razmjera:</b> 1:50
<b>Saradnik/ci:</b>	<b>Prilog:</b>  <b>FASADA E-03</b>	<b>Br. priloga:</b> 08
<b>Datum izrade i M.P</b> Maj 2026	<b>Datum revizije</b>	



 <p><b>PROJEKTANT:</b> Društvo za projektovanje, inženjering i konsalting</p> <p><small>PIB: 02713110-302; PDV: 30/01-07637-3 Ž.r.: 510-21421-88 CKB Crnogorskih serdara 8, Podgorica; Tel: 020/238-783, 069/055-077; E-mail: melohija@t-com.me</small></p>	<b>INVESTITOR:</b>  “HALA MADRID“ doo Podgorica	
<b>Objekat:</b>  Privremeni objekat- ugostiteljska terasa	<b>Lokacija:</b>  na dijelu kat. parcele br.2253/1, K.O.Podgorica II (Zona Ia), u sastavu kafe bara “LAGANINI“, Ulica Vaka Đurovića b.b. , u Podgorici	
<b>Autor projekta :</b> Ljiljana Burić,dpl.ing.arh.	<b>Vrsta tehničke dokumentacije:</b> <b>IDEJNO RJEŠENJE</b>	
<b>Vodeći projektant:</b> Dragomir Popović,dipl.ing.građ.	<b>Dio tehničke dokumentacije:</b> <b>ARHITEKTURA</b>	<b>Oznaka projekta:</b>  
<b>Odgovorni projektant:</b> Ljiljana Burić,dpl.ing.arh.	<b>Prilog:</b>  <b>3D PRIKAZ 1</b>	<b>Razmjera:</b>  <b>Br. priloga: 09</b>   <b>Br. strane:</b>
<b>Saradnik/ci:</b>  	<b>Datum revizije</b>  	
<b>Datum izrade i M.P</b> Maj 2026		



 <p><b>PROJEKTANT:</b> Društvo za projektovanje, inženjering i konsalting</p> <p><small>PIB: 02713110-302; PDV: 30/01-07637-3 Ž.r.: 510-21421-88 CKB Crnogorskih serdara 8, Podgorica; Tel: 020/238-783, 069/055-077; E-mail: metohija@t-com.me</small></p>	<b>INVESTITOR:</b>  “HALA MADRID“ doo Podgorica			
<b>Objekat:</b>  Privremeni objekat- ugostiteljska terasa	<b>Lokacija:</b>  na dijelu kat. parcele br.2253/1, K.O.Podgorica II (Zona Ia), u sastavu kafe bara “LAGANINI“, Ulica Vaka Đurovića b.b. , u Podgorici			
<b>Autor projekta :</b> Ljiljana Burić,dpl.ing.arh.				
<b>Vodeći projektant:</b> Dragomir Popović,dipl.ing.građ.	<b>Vrsta tehničke dokumentacije:</b>  <b>IDEJNO RJEŠENJE</b>	<b>Oznaka projekta:</b>		
<b>Odgovorni projektant:</b> Ljiljana Burić,dpl.ing.arh.	<b>Dio tehničke dokumentacije:</b>  <b>ARHITEKTURA</b>	<b>Razmjera:</b>		
<b>Saradnik/ci:</b>	<b>Prilog:</b>  <b>3D PRIKAZ 2</b>	<table border="1"> <tr> <td><b>Br. priloga:</b> 10</td> <td><b>Br. strane:</b></td> </tr> </table>	<b>Br. priloga:</b> 10	<b>Br. strane:</b>
<b>Br. priloga:</b> 10	<b>Br. strane:</b>			
<b>Datum izrade i M.P</b>  Maj 2026	<b>Datum revizije</b>			



 <p><b>PROJEKTANT:</b> Društvo za projektovanje, inženjering i konsalting</p> <p>PIB: 02713110-302; PDV: 30/31-07637-3 Ž.r.: 510-21421-88 CKB Cmogorskih serdara 8, Podgorica; Tel: 020/238-783, 069/055-077; E-mail: metohija@t-com.me</p>	<b>INVESTITOR:</b>  “HALA MADRID” doo Podgorica	
<b>Objekat:</b>  Privremeni objekat- ugostiteljska terasa	<b>Lokacija:</b>  na dijelu kat. parcele br.2253/1, K.O.Podgorica II (Zona Ia), u sastavu kafe bara “LAGANINI”, Ulica Vaka Đurovića b.b. , u Podgorici	
<b>Autor projekta :</b> Ljiljana Burić,dpl.ing.arh.		
<b>Vodeći projektant:</b> Dragomir Popović,dipl.ing.građ.	<b>Vrsta tehničke dokumentacije:</b> <b>IDEJNO RJEŠENJE</b>	<b>Oznaka projekta:</b>
<b>Odgovorni projektant:</b> Ljiljana Burić,dpl.ing.arh.	<b>Dio tehničke dokumentacije:</b> <b>ARHITEKTURA</b>	<b>Razmjera:</b>
<b>Saradnik/ci:</b>	<b>Prilog:</b>  <b>3D PRIKAZ U OKRUŽENJU 1</b>	<b>Br. priloga:</b> <b>11</b>
<b>Datum izrade i M.P</b>  Maj 2026	<b>Datum revizije</b>	



**A** - Sto- kombinacija metal-drvo  
dim 70x70x75cm, kom 12



**B** - Stolica- kombinacija metal-pletena plastika  
dim 55x60x75cm, kom 58

 <p><b>PROJEKTANT:</b> Društvo za projektovanje, inženjering i konsalting</p> <p><small>PIB: 02713110-302; PDV: 30/31-07637-3 Ž.r.: 510-21421-88 CKB Crnogorskih serdara 8, Podgorica; Tel: 020/238-783, 069/055-077; E-mail: melohija@t-com.me</small></p>	<b>INVESTITOR:</b>  "HALA MADRID" doo Podgorica			
<b>Objekat:</b>  Privremeni objekat- ugostiteljska terasa	<b>Lokacija:</b>  na dijelu kat. parcele br.2253/1, K.O.Podgorica II (Zona Ia), u sastavu kafe bara "LAGANINI", Ulica Vaka Đurovića b.b. , u Podgorici			
<b>Autor projekta :</b> Ljiljana Burić,dpl.ing.arh.	<b>Vrsta tehničke dokumentacije:</b> <b>IDEJNO RJEŠENJE</b>			
<b>Vodeći projektant:</b> Dragomir Popović,dipl.ing.građ.	<b>Dio tehničke dokumentacije:</b> <b>ARHITEKTURA</b>	<b>Oznaka projekta:</b>  		
<b>Odgovorni projektant:</b> Ljiljana Burić,dpl.ing.arh.	<b>Prilog:</b>  <b>SPECIFIKACIJA OPREME</b>	<b>Razmjera:</b>  <table border="1" style="width: 100%;"> <tr> <td style="width: 50%;"><b>Br. priloga:</b> 12</td> <td style="width: 50%;"><b>Br. strane:</b></td> </tr> </table>	<b>Br. priloga:</b> 12	<b>Br. strane:</b>
<b>Br. priloga:</b> 12	<b>Br. strane:</b>			
<b>Saradnik/ci:</b>  	<b>Datum revizije</b>  			
<b>Datum izrade i M.P</b>  Maj 2026				